

ΟΔΗΓΙΕΣ ΧΡΗΣΗΣ: ΑΜΑΞΙΔΙΟ SCOOTER “APOLLO”
USER MANUAL: SCOOTER-TYPE FOLDABLE “APOLLO”
REF: 0811800



Περιεχόμενα

1. Πρόλογος	3
2. Οδηγίες ασφάλειας	4
3. Κατευθυντήριες οδηγίες για θέματα ασφάλειας	6
3.1 Γενικά	6
3.2 Σύμβολα για θέματα ασφάλειας του προϊόντος	6
3.3 Τροποποίηση	10
3.4 Έλεγχος ασφάλειας	10
3.5 Μέγιστο επιτρεπόμενο βάρος	10
3.6 Μεταφορά του σκούτερ	10
3.7 Κατευθυντήριες οδηγίες για κίνηση επί κεκλιμένου εδάφους	10
3.8 Προφυλάξεις για λειτουργία σε εξωτερικό χώρο και κακές καιρικές συνθήκες	11
3.9 Φυσικοί περιορισμοί	11
3.10 Πληροφορίες σχετικά με τις ηλεκτρομαγνητικές παρεμβολές	11
3.11 Συμπεριφορά σε περίπτωση φωτιάς	12
4. Το προϊόν σας	13
4.1 Μοχλός χειροκίνησης	13
4.2 Ένδειξη κατάστασης μπαταριών	14
4.3 Μανέτα γκαζιού	14
4.4 Διακόπτης με κλειδί	14
4.5 Επιλογέας ταχύτητας	14
4.6 Κουμπί κόρνας	14
5. Λειτουργία	15
5.1 Πριν επιβιβαστείτε στο αναπηρικό σκούτερ σας	15
5.2 Επιβίβαση στο αναπηρικό σκούτερ	15
5.3 Ρύθμιση και έλεγχος πριν από την οδήγηση	15
5.4 Χειρισμός του αναπηρικό σκούτερ	15
5.5 Αποβίβαση από το αναπηρικό σκούτερ	16
5.6 Λειτουργία χρονοδιακόπτη απενεργοποίησης	16
6. Ρύθμιση άνεσης	17
6.1 Ρύθμιση του τιμονιού με χειρολαβές τύπου D και των καθρεπτών (προαιρετικά)	17
6.2 Ρύθμιση της γωνίας του τιμονιού (προαιρετικά)	17
6.3 Ρύθμιση της περιστροφής του καθίσματος	18
6.4 Ρύθμιση της απόστασης των υποστηριγμάτων των βραχιόνων	18
6.5 Ρύθμιση του ύψους του καθίσματος	18
7. Αποσυναρμολόγηση και συναρμολόγηση	19
7.1 Αποσυναρμολόγηση	19
7.2 Διαδικασίες αποσυναρμολόγησης	19
7.3 Διαχωρισμός πλαισίου	19
7.4 Συναρμολόγηση	20
8. Αντιμετώπιση βασικών προβλημάτων	21
9. Μπαταρίες και φόρτιση	22
9.1 Πρώτη φόρτιση	22
9.2 Φόρτιση του σκούτερ	22
9.3 Θερμοκρασίες λειτουργίας	22
9.4 Λειτουργία και φόρτιση μπαταριών	22
9.5 Φόρτιση μπαταριών	23

10. Περιποίηση και συντήρηση	24
10.1 Ελαστικά	24
10.2 Αντικατάσταση τροχού	24
10.3 Εξωτερικές επιφάνειες	24
10.4 Καθαρισμός και απολύμανση	24
10.5 Συνδέσεις ακροδεκτών μπαταριών	24
10.7 Καθημερινοί έλεγχοι	24
10.8 Εβδομαδιαίοι έλεγχοι	25
10.9 Μηνιαίοι έλεγχοι	25
10.10 Ετήσιοι έλεγχοι	25
10.11 Πλαστικά καλύμματα ABS	25
10.12 Ρουλεμάν άξονα και συγκρότημα κινητήρα/κιβωτίου ταχυτήτων-άξονα-διαφορικού	25
10.13 Κονσόλα, φορτιστής και πίσω ηλεκτρονικά συστήματα	25
10.14 Αντικατάσταση περικοχλίου ασφαλείας τύπου nylon	26
10.15 Αποθήκευση του αναπηρικό σκούτερ	26
10.16 Απόρριψη του αναπηρικού σκούτερ	26
11. Τεχνικά χαρακτηριστικά	27
12. Εγγύηση	29
12.1 Περιορισμένη εγγύηση δύο (2) ετών	29
12.2 Περιορισμένη εγγύηση ενός (1) έτους	29
12.3 Στοιχεία που δεν καλύπτονται από την εγγύηση	29
12.4 Μπαταρίες	29
12.5 Συντήρηση και σέρβις στο πλαίσιο της εγγύησης	29
12.6 Ανταλλακτικά	29
Παράρτημα I: Πληροφορίες για την ηλεκτρομαγνητική συμβατότητα	30

Συγχαρητήρια! Έχετε πλέον στην κατοχή σας ένα σκούτερ Apollo!

Το παρόν σκούτερ κατασκευάζεται από εξειδικευμένο και αφοσιωμένο προσωπικό. Σχεδιάζεται και παράγεται σύμφωνα με προδιαγραφές υψηλής ποιότητας.

Διαβάστε το παρόν εγχειρίδιο χρήσης πριν θέσετε το σκούτερ σε λειτουργία για πρώτη φορά. Η εσφαλμένη χρήση του σκούτερ μπορεί να προκαλέσει τραυματισμό, βλάβη ή τροχαίο ατύχημα.

Εάν, αφού διαβάσετε το παρόν εγχειρίδιο, εξακολουθείτε να έχετε απορίες, μη διστάσετε να επικοινωνήσετε με την τοπική αντιπροσωπεία. Θα χαρούν να σας βοηθήσουν.



ΠΡΟΕΙΔΟΠΟΙΗΣΗ!

Η εσφαλμένη χρήση μπορεί να προκαλέσει θάνατο, σοβαρό τραυματισμό, επικίνδυνες συνθήκες ή βλάβη του προϊόντος.

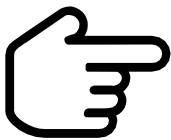

ΠΡΟΣΟΧΗ!

Η εσφαλμένη χρήση μπορεί να προκαλέσει τραυματισμό και/ή βλάβη του σκούτερ.



ΣΥΜΒΟΥΛΗ!

Ακολουθήστε αυτές τις οδηγίες για να αξιοποιήσετε το σκούτερ με τον βέλτιστο τρόπο και να το διατηρήσετε σε άριστη κατάσταση λειτουργίας.

Εάν το αναπηρικό σκούτερ χρησιμοποιείται και από άλλα άτομα, προτείνεται να έχουν ένα δικό τους αντίγραφο του εγχειριδίου χρήσης.

Το παρόν εγχειρίδιο χρήσης περιλαμβάνει τον σχεδιασμό και τα τεχνικά χαρακτηριστικά του προϊόντος κατά τη στιγμή της δημοσίευσης. Επειδή ο σχεδιασμός τροποποιείται, ορισμένες εικόνες του εγχειριδίου ενδέχεται να μην αντιστοιχούν στο σκούτερ που αγοράσατε. Διατηρούμε το δικαίωμα τροποποίησης του σχεδιασμού.

Ο κατασκευαστής αποποιείται κάθε ευθύνη για τυχόν σωματικές βλάβες ή υλικές ζημιές που ενδέχεται να προκύψουν λόγω εσφαλμένης χρήσης αυτού του προϊόντος ή χρήσης του χωρίς τις προβλεπόμενες προφυλάξεις ασφαλείας.

- Να έχετε υπόψη ότι πρόκειται για ένα μικρό αναπηρικό σκούτερ που έχει σχεδιαστεί κυρίως για χρήση σε εσωτερικό χώρο. Θα πρέπει να είστε ιδιαίτερα προσεκτικοί όταν στρίβετε καθώς και σε περίπτωση πτώσεων, εμποδίων και κλίσης του δαπέδου.
- Πριν καθίσετε στο αναπηρικό σκούτερ, να φροντίζετε πάντα να έχει ξεδιπλωθεί πλήρως. Μην αναδιπλώνετε το σκούτερ αν δεν έχετε αποβιβαστεί πλήρως, αν δεν έχει αναδιπλωθεί η πλάτη του καθίσματος του σκούτερ και αν δεν βρίσκονται στη χαμηλότερη θέση τα στηρίγματα των βραχιόνων.
- Ο μηχανισμός αναδίπλωσης του αναπηρικού σκούτερ διαθέτει λειτουργία προστασίας από εγκλωβισμό. Ο σχεδιασμός αυτός αποσκοπεί κυρίως στην αποφυγή βλάβης στα στηρίγματα των βραχιόνων και στην πλάτη του καθίσματος. Η αναδίπλωση σταματά αν το αναπηρικό σκούτερ αρχίσει να διπλώνεται ενώ ο χρήστης κάθεται σε αυτό, αλλά μπορεί να χρειαστεί κάποια βοήθεια για να ξεδιπλωθεί. Γι' αυτό, απαγορεύεται αυστηρά η αναδίπλωση του σκούτερ όταν υπάρχει άτομο στο κάθισμα.
- Μη χειρίζετε τον μηχανισμό αναδίπλωσης όταν υπάρχει άτομο στο κάθισμα.
- Διαβάστε και εφαρμόστε τις πληροφορίες που περιλαμβάνονται στο εγχειρίδιο χρήσης. Μη χρησιμοποιείτε το παρόν προϊόν, ή οποιονδήποτε άλλο διαθέσιμο προαιρετικό εξοπλισμό, αν δεν διαβάσετε και κατανοήσετε πρώτα τις παρούσες οδηγίες. Εάν δεν μπορείτε να κατανοήσετε τις προειδοποιήσεις, τις προφυλάξεις ή τις οδηγίες, επικοινωνήστε με την τοπική αντιπροσωπεία πριν επιχειρήσετε να χρησιμοποιήσετε τον παρόντα εξοπλισμό. Διαφορετικά, μπορεί να προκληθεί τραυματισμός ή βλάβη. Ποτέ μην προσπαθείτε να χρησιμοποιήσετε το αναπηρικό σκούτερ πέρα από τις δυνατότητές του, όπως αναφέρονται στο παρόν εγχειρίδιο.
- Τα πόδια σας πρέπει να παραμένουν συνεχώς πάνω στην πλατφόρμα όταν λειτουργεί το σκούτερ. Μη στέκεστε πάνω στην πλατφόρμα.
- Οδηγείτε μόνο σε επίπεδες επιφάνειες όπου και οι τέσσερις τροχοί ακουμπούν στο έδαφος διατηρώντας επαφή που επαρκεί για την ασφαλή λειτουργία του αναπηρικού σκούτερ.
- Εάν η ένδειξη της κατάστασης των μπαταριών βρεθεί στην κόκκινη περιοχή, φορτίστε το σκούτερ το συντομότερο δυνατό. Σε περίπτωση πλήρους αποφόρτισης, ενδέχεται να προκληθεί βλάβη στις μπαταρίες ή να μειωθεί η αναμενόμενη διάρκεια ζωής τους.
- Τα μεταλλικά αντικείμενα πρέπει να παραμένουν σε απόσταση από τους ακροδέκτες των μπαταριών. Διαφορετικά, μπορεί να προκληθεί ηλεκτροπληξία.
- Όταν στρίβετε, να ελαττώνετε πάντα ταχύτητα και να διατηρείτε σταθερό το κέντρο βάρους. Μη στρίβετε απότομα όταν οδηγείτε τα σκούτερ με υψηλότερη ταχύτητα. Ελαττώνετε ταχύτητα πριν στρίψετε.
- Βεβαιωθείτε ότι δεν υπάρχουν εμπόδια πίσω σας όταν το αναπηρικό σκούτερ κινείται με όπισθεν.
- Μην αφήνετε τα παιδιά να παίζουν κοντά στο σκούτερ ή να το χειρίζονται.
- Ορισμένα από τα μέρη του αναπηρικού σκούτερ είναι ευαίσθητα στην αλλαγή θερμοκρασίας. Το σύστημα ελέγχου μπορεί να λειτουργεί μόνο σε θερμοκρασία που κυμαίνεται από -10°C έως 50°C (-14°F έως 122°F).
- Σε εξαιρετικά χαμηλές θερμοκρασίες, οι μπαταρίες μπορεί να παγώσουν και η λειτουργία του αναπηρικού σκούτερ μπορεί να μην είναι δυνατή. Σε εξαιρετικά υψηλές θερμοκρασίες, ενδέχεται να λειτουργεί με χαμηλότερες ταχύτητες λόγω μιας λειτουργίας ασφαλείας του συστήματος ελέγχου η οποία προφυλάσσει τον κινητήρα και άλλα ηλεκτρικά εξαρτήματα από πιθανή βλάβη.

- Να φυλάσσεται καθαρό και στεγνό.
- Μην οδηγείτε το σκούτερ κατά τη διάρκεια της νύχτας χωρίς κατάλληλο φωτισμό.
- Μην αφαιρείτε τους βοηθητικούς τροχούς που δεν επιτρέπουν την ανατροπή προς τα πίσω ή τους τροχούς μεταφοράς.
- Όταν οδηγείτε, διατηρείτε τα χέρια και τα πόδια σας μακριά από τα κινούμενα μέρη. Αν φοράτε φαρδιά ρούχα, προσέχετε μην πιαστούν στους τροχούς κίνησης.
- Σε περίπτωση έκθεσης σε εξωτερικές πηγές θερμότητας, είναι δυνατό να αυξηθεί η επιφανειακή θερμοκρασία.
- Μη συνδέετε καλώδιο προέκτασης στον φορτιστή των μπαταριών.
- Απαγορεύεται η αποσυναρμολόγηση του συστήματος ελέγχου, του κινητήρα ή του φορτιστή από οποιονδήποτε άλλον εκτός από κάποιον εξουσιοδοτημένο αντιπρόσωπο σέρβις. Σε αντίθετη περίπτωση, ακυρώνεται κάθε ισχύουσα εγγύηση.
- Μη χρησιμοποιείτε το παρόν αναπηρικό σκούτερ σε δρόμους ή λεωφόρους.
- Μη χρησιμοποιείτε το αναπηρικό σκούτερ εάν βρίσκεστε υπό την επήρεια αλκοόλ, φαρμάκων ή άλλων ουσιών που μπορεί να επηρεάσουν τις ικανότητές σας στην οδήγηση.
- Να είστε προσεκτικοί όταν οδηγείτε το αναπηρικό σκούτερ σε πολυσύχναστους χώρους ή εμπορικά κέντρα.
- Σε κάθε περίπτωση, το αναπηρικό σκούτερ δεν επιτρέπεται να χρησιμοποιείται ως κάθισμα όταν βρίσκεται μέσα σε μηχανοκίνητο όχημα.
- Μην επιχειρείτε να ανυψώνετε το αναπηρικό σκούτερ από άλλα μέρη εκτός από το πλαίσιο (για παράδειγμα, από το κάθισμα ή τα καπάκια).

3.1 Γενικά

Πριν θέσετε το παρόν αναπηρικό σκούτερ σε λειτουργία, διαβάστε και κατανοήστε ολόκληρο το παρόν εγχειρίδιο χρήσης.

Οι χρήστες ενδέχεται να αντιμετωπίσουν συνθήκες δύσκολων ελιγμών, όπως διέλευση από στενές πόρτες, ανέβασμα και κατέβασμα ράμπας, κίνηση σε στροφή και πορεία σε ανώμαλο δάπεδο. Φροντίστε να ελαττώσετε ταχύτητα, να μη βιάζεστε και να χειρίζεστε προσεκτικά το αναπηρικό σκούτερ.

Το σκούτερ έχει σχεδιαστεί για την εύκολη μετακίνηση ατόμων. Έχει σχεδιαστεί για χρήση από ένα μόνο άτομο μέγιστου βάρους 136 kg χωρίς συνεπιβάτες (συμπεριλαμβανομένων παιδιών). Το ηλεκτρικό σκούτερ έχει σχεδιαστεί για ενήλικες, όχι για εμπορεύματα και όχι για άτομα κάτω των 16 ετών. Το ηλεκτρικό αναπηρικό σκούτερ είναι ένα μέσο μεταφοράς για άτομα με κινητικά προβλήματα.

Το σκούτερ αποτελείται από πλαίσιο, κινητήρα, σύστημα ελέγχου, μπαταρίες, τροχούς, κέλυφος, παρελκόμενα κ.ά.. Ο χειριστής πρέπει να διαβάσει προσεκτικά τα τεχνικά χαρακτηριστικά του προϊόντος πριν το χρησιμοποιήσει για πρώτη φορά και να συμμορφώνεται με τις σχετικές απαιτήσεις. Διαφορετικά, δεν επιτρέπεται να χρησιμοποιηθεί το προϊόν αυτό.

Το παρόν προϊόν αποτελεί ιατροτεχνολογικό προϊόν πολλών χρήσεων. Το παρόν προϊόν χρησιμοποιείται αυτόνομα σε νοσοκομειακό περιβάλλον και δεν χρησιμοποιείται σε συνδυασμό με άλλα ιατροτεχνολογικά προϊόντα. Το παρόν σκούτερ δεν είναι κατάλληλο για ημιπληγικούς ή παραπληγικούς ασθενείς και δεν επιτρέπεται να χρησιμοποιείται από άτομα με νοητική αναπηρία.

3.2 Σύμβολα για θέματα ασφάλειας του προϊόντος

Τα παρακάτω σύμβολα χρησιμοποιούνται στο αναπηρικό σκούτερ για την αναγνώριση προειδοποιήσεων, υποχρεωτικών ενεργειών και απαγορευμένων ενεργειών. Είναι πολύ σημαντικό να τα διαβάσετε και να τα κατανοείτε απόλυτα.

Πινακίδα πληροφοριών σκούτερ.



ΔΕΝ πληροί τις απαιτήσεις του προτύπου ISO 7176-19 για χρήση ως κάθισμα μέσα σε μηχανοκίνητο όχημα. Όταν ταξιδεύετε με μηχανοκίνητο όχημα, μην κάθεστε στο αναπηρικό σκούτερ.



Φορτίστε πλήρως τις μπαταρίες πριν θέσετε το σκούτερ σε λειτουργία.

Βγάζετε το κλειδί όταν απομακρύνεστε από το αναπηρικό σκούτερ και το αφήνετε χωρίς επίβλεψη.



Το σκούτερ Apollo δεν είναι κατάλληλο για χρήση ως κάθισμα όταν βρίσκεται μέσα σε μηχανοκίνητο όχημα.



Επικοινωνήστε με το τοπικό κέντρο ανακύκλωσης ή το εξουσιοδοτημένο συνεργείο για πληροφορίες σχετικά με την ορθή διάθεση των εξαρτημάτων του προϊόντος.

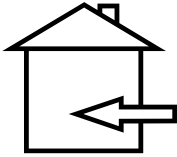

Υποδεικνύει ότι το εξάρτημα προορίζεται για χρήση μόνο σε εσωτερικό χώρο.



Περιέχει μόλυβδο.



Το προϊόν πρέπει να απορρίπτεται σύμφωνα με τους ισχύοντες τοπικούς και εθνικούς κανονισμούς. Επικοινωνήστε με το τοπικό κέντρο ανακύκλωσης ή το εξουσιοδοτημένο συνεργείο για πληροφορίες σχετικά με την ορθή διάθεση των εξαρτημάτων του προϊόντος.



Υποδεικνύει μια δυνητικά επικίνδυνη κατάσταση η οποία, αν δεν αποφευχθεί, θα μπορούσε να οδηγήσει σε θάνατο ή σοβαρό τραυματισμό. Μπορεί επίσης να προκληθούν υλικές ζημιές.



Υποδεικνύει κίνδυνο ηλεκτροπληξίας.



Ηλεκτρομαγνητικές παρεμβολές - Παρεμβολές ραδιοσυχνότητας (EMI-RFI) - Αυτό το προϊόν έχει δοκιμαστεί και έχει επιτύχει στάθμη ατρωσίας 20 V/m.



Υποδεικνύει ότι υπάρχουν συνθήκες που μπορούν να προκαλέσουν έκρηξη.



Οι μπαταρίες περιέχουν διαβρωτικές χημικές ουσίες.



Υπάρχουν σημεία εγκλωβισμού/σύνθλιψης.



Υποδεικνύει μια υποχρεωτική ενέργεια η οποία θα πρέπει να εκτελείται σύμφωνα με τις οδηγίες προκειμένου να αποφευχθεί μια επικίνδυνη κατάσταση. Αν δεν εκτελούνται οι υποχρεωτικές ενέργειες, είναι δυνατό να προκληθεί τραυματισμός και/ή βλάβη του εξοπλισμού.



Διαβάστε και εφαρμόστε τις πληροφορίες που περιλαμβάνονται στο εγχειρίδιο χρήσης.



≤300/136
lbs/kgs

Υποδεικνύει το μέγιστο επιτρεπόμενο βάρος. Μην υπερβαίνετε το επιτρεπόμενο βάρος που προβλέπεται για το προϊόν.



Χρησιμοποιείτε μόνο μπαταρίες τύπου AGM ή Gel για να μειώσετε τον κίνδυνο εμφάνισης διαρροής ή συνθηκών που μπορούν να προκαλέσουν έκρηξη.



Φοράτε γυαλιά ασφαλείας.



N = Νεκρά (τα φρένα είναι απενεργοποιημένα και η μονάδα βρίσκεται σε λειτουργία χειροκίνησης)



D = Κίνηση (τα φρένα είναι ενεργοποιημένα και η μονάδα βρίσκεται σε λειτουργία ηλεκτροκίνησης)



Υποδεικνύει μια μη επιτρεπόμενη ενέργεια η οποία δεν θα πρέπει να εκτελείται σε καμία χρονική στιγμή και σε καμία περίπτωση. Αν εκτελεστεί μία μη επιτρεπόμενη ενέργεια, είναι δυνατό να προκληθεί τραυματισμός και/ή βλάβη του εξοπλισμού.



Μη χρησιμοποιείτε μπαταρίες διαφορετικής χωρητικότητας (Ah). Μη χρησιμοποιείτε ταυτόχρονα παλαιές και καινούριες μπαταρίες. Να αντικαθιστάτε πάντα ταυτόχρονα και τις δύο μπαταρίες.



Μη χρησιμοποιείτε ταυτόχρονα μπαταρίες τύπου AGM και Gel. Να χρησιμοποιείτε πάντα μπαταρίες ίδιου τύπου και ίδιας χημείας.

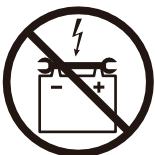

Φροντίστε ώστε οι ακροδέκτες των μπαταριών να μην έρχονται σε επαφή με εργαλεία ή άλλα μεταλλικά αντικείμενα. Κατά την επαφή με εργαλεία, είναι δυνατό να προκληθεί ηλεκτροπληξία.



Κατά τη φόρτιση των μπαταριών, μην επιτρέπεται να παίζουν παιδιά κοντά στο σκούτερ χωρίς επίβλεψη.



Η αφαίρεση του ακροδέκτη γείωσης μπορεί να προκαλέσει κίνδυνο ηλεκτροπληξίας. Εάν είναι απαραίτητο, τοποθετήστε σωστά έναν εγκεκριμένο προσαρμογέα 3 ακροδεκτών σε πρίζα με 2 υποδοχές.



Μη συνδέετε καλώδιο προέκτασης στον μετασχηματιστή ή στον φορτιστή των μπαταριών.



Υποδεικνύει εύφλεκτο υλικό. Δεν επιτρέπεται η έκθεση σε πηγές θερμότητας, όπως γυμνή φλόγα ή σπινθήρες. Μη μεταφέρετε τις μπαταρίες μαζί με εύφλεκτα ή καύσιμα υλικά.



Αποφεύγετε την έκθεση σε βροχή, χιόνι, πάγο, αλάτι ή στάσιμο νερό όποτε είναι δυνατό. Να διατηρείται και να φυλάσσεται καθαρό και στεγνό.



Μην αφαιρείτε τους βοηθητικούς τροχούς που δεν επιτρέπουν την ανατροπή προς τα πίσω.



Κατά την οδήγηση, φροντίστε ώστε τα χέρια σας να είναι μακριά από τους τροχούς. Αν φοράτε φαρδιά ρούχα, προσέχετε μην πιαστούν στους τροχούς κίνησης.



Μην ενεργοποιείτε τη λειτουργία χειροκίνησης σε ανηφόρα.



Μην ενεργοποιείτε τη λειτουργία χειροκίνησης σε κατηφόρα.

24V 12AH

Πινακίδα χωρητικότητας μπαταρίας

24V 20AH

Πινακίδα χωρητικότητας μπαταρίας

3.3 Τροποποίηση

Δεν επιτρέπεται η τροποποίηση, αφαίρεση, απενεργοποίηση ή προσθήκη εξαρτημάτων, χαρακτηριστικών ή λειτουργιών στο αναπηρικό σκούτερ. Η MOBIAK προσφέρει μια μεγάλη ποικιλία αξεσουάρ για το αναπηρικό σκούτερ που θα ικανοποιήσουν τις ανάγκες σας.



ΠΡΟΕΙΔΟΠΟΙΗΣΗ – Μην τροποποιείτε το αναπηρικό σκούτερ με οποιονδήποτε τρόπο. Διαφορετικά, θα ακυρωθεί η εγγύηση.

3.4 Έλεγχος ασφάλειας

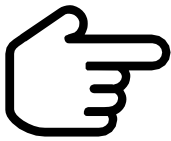

ΠΡΟΣΟΧΗ – Ελέγχετε τα ακόλουθα εξαρτήματα πριν από κάθε χρήση:

- Ηλεκτρικές συνδέσεις και καλωδίωση – καλό σφίξιμο και χωρίς ίχνη διάβρωσης
- Μπαταρίες – πλήρης φόρτιση και χωρίς ίχνη διάβρωσης
- Φρένο – έλεγχος λειτουργίας ηλεκτρομαγνητικής πέδης
- Σύστημα αναδίπλωσης – βεβαιωθείτε ότι το σκούτερ έχει ξεδιπλωθεί πλήρως
- Ελαστικά – βεβαιωθείτε ότι δεν έχουν υποστεί ζημιά ή υπερβολική φθορά. Εάν παρατηρήσετε κάποιο πρόβλημα, επικοινωνήστε με το τοπικό εξουσιοδοτημένο συνεργείο της MOBIAK για να ζητήσετε βοήθεια.

3.5 Μέγιστο επιτρεπόμενο βάρος

Το παρόν αναπηρικό σκούτερ έχει σχεδιαστεί και κατασκευαστεί αποκλειστικά για τη μεταφορά ενός ατόμου μέγιστου βάρους 136 kg. Δεν έχει σχεδιαστεί για τη μεταφορά εμπορευμάτων ή αντικειμένων ή για χρήση διαφορετική από αυτήν που περιγράφεται παραπάνω.



ΠΡΟΕΙΔΟΠΟΙΗΣΗ – Σε περίπτωση υπέρβασης του μέγιστου επιτρεπόμενου βάρους, ακυρώνεται η εγγύηση. Η MOBIAK δεν φέρει ευθύνη για τυχόν τραυματισμούς ή ζημιές που οφείλονται σε υπέρβαση του μέγιστου επιτρεπόμενου βάρους.

3.6 Μεταφορά του σκούτερ

Κατά τη μεταφορά του αναπηρικού σκούτερ με όχημα, αυτό θα πρέπει να στερεώνεται με ασφάλεια στο πίσω μέρος ενός ημιφορτηγού, στην καρότσα ενός φορτηγού ή στον χώρο αποσκευών ενός αυτοκινήτου.

Προκειμένου να διασφαλιστεί η ασφάλεια του χρήστη και η αποφυγή ζημιών στο αναπηρικό σκούτερ κατά τον χειρισμό, αυτό θα πρέπει να ανυψώνεται μόνο από τις ακόλουθες θέσεις:

- α. Λαβή του πίσω πλαισίου. β. Κολόνα τιμονιού. γ. Μπροστινός προφυλακτήρας

Το παρόν αναπηρικό σκούτερ είναι κατάλληλο για οδική και θαλάσσια μεταφορά.



Μην κάθεστε στο αναπηρικό σκούτερ ενώ βρίσκεστε σε κινούμενο όχημα.

3.7 Κατευθυντήριες οδηγίες για κίνηση επί κεκλιμένου εδάφους

Να είστε προσεκτικοί όταν πλησιάζετε σε ανηφόρες ή κατηφόρες. Εάν είναι απαραίτητο, ελαττώνετε ταχύτητα πριν κινηθείτε επί κεκλιμένου εδάφους.

Στις ανηφόρες, πρέπει να προσπαθείτε να διατηρείτε το αναπηρικό σκούτερ σε κίνηση προς τα εμπρός. Εάν χρειάζεται να σταματήσετε, να είστε προσεκτικοί και να επιταχύνετε αργά το σκούτερ προς τα εμπρός.

Στις κατηφόρες, ρυθμίστε την ταχύτητα του αναπηρικού σκούτερ στη χαμηλότερη τιμή και προχωράτε με προσοχή. Εάν το σκούτερ κατεβαίνει την κατηφόρα πιο γρήγορα από ό,τι περιμένατε, αφήστε αργά το γκάτζι για να σταματήσετε και, στη συνέχεια, σπρώξτε ελαφρά το γκάτζι προς τα εμπρός για να συνεχίσετε με ασφάλεια την πορεία σας στην κατηφόρα.



ΠΡΟΕΙΔΟΠΟΙΗΣΗ – Στις ανηφόρες και στις κατηφόρες, οδηγείτε το αναπηρικό σκούτερ πάντα ευθεία εμπρός, ποτέ όπισθεν. Οι απρόβλεπτες κινήσεις ή οι κινήσεις εμπρός-πίσω μπορούν να αυξήσουν την πιθανότητα ανατροπής. Οι αλλαγές στην κλίση του εδάφους μπορούν να μειώσουν την ευστάθεια. Σε κάθε περίπτωση, μην οδηγείτε σε έδαφος με κλίση μεγαλύτερη από τη μέγιστη γωνία ευστάθειας που προβλέπεται για το συγκεκριμένο αναπηρικό σκούτερ.

3.8 Προφυλάξεις για λειτουργία σε εξωτερικό χώρο και κακές καιρικές συνθήκες

Παρά το γεγονός ότι το αναπηρικό σκούτερ προορίζεται για χρήση μέσα στο σπίτι, για να σας διευκολύνει στις καθημερινές δραστηριότητες διαβίωσης, η MOBIAK κατανοεί ότι υπάρχουν φορές που το σκούτερ πρέπει να λειτουργεί σε εξωτερικό χώρο. Γι' αυτό, το έχει σχεδιάσει έτσι ώστε να αποδίδει εξαιρετικά σε επίπεδο έδαφος.

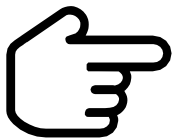

ΠΡΟΣΟΧΗ – Όταν οδηγείτε το σκούτερ σε εξωτερικό χώρο, αποφεύγετε τυχόν ανώμαλο έδαφος, μαλακό έδαφος, ψηλό γρασίδι, έδαφος στρωμένο με χαλίκια ή άμμο, λακούβες με γλυκό ή αλμυρό νερό, όχθες ποταμών, λιμνών ή ακρογιαλιές. Αν δεν είστε σίγουροι για μια επιφάνεια, να την αποφεύγετε.

Η έκθεση σε κακές καιρικές συνθήκες θα πρέπει να αποφεύγεται πάντα. Εάν αντιμετωπίσετε κακοκαιρία ενώ οδηγείτε το παρόν αναπηρικό σκούτερ, μεταβείτε αμέσως στο πλησιέστερο καταφύγιο. Το αναπηρικό σκούτερ πρέπει να είναι εντελώς στεγνό πριν το θέσετε σε λειτουργία, φορτίσετε τις μπαταρίες ή το φυλάξετε.

3.9 Φυσικοί περιορισμοί

Το παρόν αναπηρικό σκούτερ έχει σχεδιαστεί και κατασκευαστεί αποκλειστικά για τη μεταφορά ενός ατόμου μέγιστου βάρους 136 kg. Ο χρήστης πρέπει να έχει καλή όραση και να είναι σε εγρήγορση. Πρέπει να είστε προσεκτικοί και να χρησιμοποιείτε την κοινή λογική όταν χειρίζεστε το σκούτερ. Να λαμβάνετε πάντα υπόψη τους δικούς σας περιορισμούς και τα φάρμακα που χρησιμοποιείτε όταν χειρίζεστε το αναπηρικό σκούτερ.



ΠΡΟΕΙΔΟΠΟΙΗΣΗ – Ποτέ μη χρησιμοποιείτε το αναπηρικό σκούτερ ενώ είστε υπό την επήρεια αλκοόλ ή άλλων παραισθησιογόνων ουσιών. Ποτέ μη καπνίζετε ενώ κάθεται στο σκούτερ. Αν η ταπετσαρία σκιστεί ή φθαρεί, πρέπει να αντικαθίσταται αμέσως. Διαφορετικά, αυξάνεται ο κίνδυνος πυρκαγιάς.

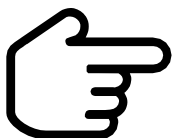

ΠΡΟΣΟΧΗ – Να είστε ενήμεροι για τις προφυλάξεις, τις προειδοποιήσεις και τα θέματα ασφάλειας των συνταγογραφούμενων ή μη φαρμάκων που λαμβάνετε ενώ χειρίζεστε το αναπηρικό σκούτερ.

3.10 Πληροφορίες σχετικά με τις ηλεκτρομαγνητικές παρεμβολές

Έχει αποδειχθεί μέσω δοκιμών ότι οι ηλεκτρομαγνητικές παρεμβολές επιδρούν δυσμενώς στην απόδοση και τον έλεγχο των ηλεκτροκίνητων αναπηρικών αμαξιδίων.

Οι ηλεκτρομαγνητικές παρεμβολές είναι δυνατό να προέρχονται από διάφορες πηγές, όπως τα κινητά τηλέφωνα, οι ασύρματοι αμφίδρομης επικοινωνίας, οι ραδιοφωνικοί σταθμοί, οι τηλεοπτικοί σταθμοί, οι ερασιτεχνικοί ραδιοφωνικοί πομποί, η ασύρματη ζεύξη υπολογιστών, τα σήματα μικροκυμάτων, οι πομποί τηλεειδοποίησης και οι πομποδέκτες που χρησιμοποιούνται στα οχήματα έκτακτης ανάγκης.

Τα κύματα των ηλεκτρομαγνητικών παρεμβολών είναι δυνατό να προκαλέσουν ακούσια κίνηση του σκούτερ ή βλάβη στο σύστημα ελέγχου. Κάθε ηλεκτροκίνητο αναπηρικό αμαξίδιο έχει ατρωσία στις ηλεκτρομαγνητικές παρεμβολές. Όσο υψηλότερη είναι η στάθμη της ατρωσίας, τόσο μεγαλύτερη είναι η προστασία. Η ένταση της παρεμβολής μπορεί να μετρηθεί σε Volt ανά μέτρο (V/m). Επί του παρόντος, με τα τρέχοντα τεχνολογικά μέσα, είναι δυνατό να επιτευχθεί στάθμη ατρωσίας έως 20 V/m που παρέχει προστασία από τις πιο κοινές πηγές ηλεκτρομαγνητικών παρεμβολών. Το σκούτερ σας, χωρίς τροποποιήσεις, έχει στάθμη ατρωσίας 20 V/m.

Οι ηλεκτρομαγνητικές παρεμβολές γίνονται εντονότερες όσο μειώνεται η απόσταση από την πηγή της ακτινοβολίας. Οι ηλεκτρομαγνητικές παρεμβολές που προέρχονται από φορητούς

ασυρμάτους προκαλούν ιδιαίτερη ανησυχία. Είναι δυνατόν να φέρετε ακούσια ηλεκτρομαγνητικές παρεμβολές υψηλής έντασης πολύ κοντά στο σύστημα ελέγχου του σκούτερ, επηρεάζοντας την κίνηση και το φρενάρισμα. Για την αποφυγή πιθανών παρεμβολών στο σύστημα ελέγχου του σκούτερ, δίνονται οι ακόλουθες προειδοποιήσεις.



ΠΡΟΕΙΔΟΠΟΙΗΣΗ – Μη χρησιμοποιείτε φορητούς πομποδέκτες, όπως ασύρματους που εκπέμπουν στη ζώνη ραδιοσυχνότητας πολιτών (CB), και μην ενεργοποιείτε προσωπικές συσκευές επικοινωνίας, όπως κινητά τηλέφωνα, ενώ το σκούτερ είναι σε λειτουργία.



ΠΡΟΕΙΔΟΠΟΙΗΣΗ – Στις ανηφόρες και στις κατηφόρες, οδηγείτε το αναπηρικό σκούτερ πάντα ευθεία εμπρός, ποτέ όπισθεν. Οι απρόβλεπτες κινήσεις ή οι κινήσεις εμπρός-πίσω μπορούν να αυξήσουν την πιθανότητα ανατροπής. Αλλαγή στην κλίση του εδάφους.



ΠΡΟΕΙΔΟΠΟΙΗΣΗ – Ενημερωθείτε για την ύπαρξη κοντινών πομπών, όπως οι ραδιοφωνικοί ή τηλεοπτικοί σταθμοί, και αποφεύγετε να πλησιάζετε σε κοντινή απόσταση.

3.11 Συμπεριφορά σε περίπτωση φωτιάς

Αναφλεξιμότητα της ταπετσαρίας σύμφωνα με το EN 1021-2.

Το αναπηρικό σκούτερ Apollo είναι εύχρηστο και προορίζεται κυρίως για χρήση σε εσωτερικό χώρο. Είναι αναδιπλούμενο, γεγονός που διευκολύνει την αποθήκευση ή τη μεταφορά του. Στην ακόλουθη εικόνα, παρουσιάζονται όλα τα μέρη που αφορούν τον χρήστη/οδηγό. Τα μέρη αυτά περιγράφονται, κατά περίπτωση, στις ενότητες που αφορούν τον χειρισμό και τη συντήρηση. Στο Apollo τα φρένα βρίσκονται πάνω από το πίσω κάλυμμα.



Εικόνα 1. Σημαντικά μέρη

- | | | |
|----------------------|----------------------|-----------------------------------|
| 1. Κονσόλα χειρισμού | 4. Κιβώτιο μπαταριών | 7. Κάθισμα και στήριγμα πλάτης |
| 2. Χειρολαβή | 5. Μπροστινός τροχός | 8. Μοχλός χειροκίνησης |
| 3. Κολόνα τιμονιού | 6. Πλατφόρμα ποδιών | 9. Πίσω τροχός / κινητήριο τροχός |

4.1 Μοχλός χειροκίνησης

Όποτε χρειάζεται ή θέλετε να σπρώξετε το αναπηρικό σκούτερ για μικρή απόσταση, μπορείτε να το ρυθμίσετε σε λειτουργία χειροκίνησης.

1. Εντοπίστε τον μοχλό χειροκίνησης στην πάνω δεξιά πλευρά του πίσω πλαισίου.
2. Πιέστε τον μοχλό χειροκίνησης προς τα εμπρός για να απενεργοποιήσετε τα συστήματα μετάδοσης κίνησης και πέδησης. Τώρα μπορείτε να σπρώξετε το αναπηρικό σκούτερ.
3. Πιέστε τον μοχλό χειροκίνησης προς τα πίσω για να ενεργοποιήσετε ξανά τα συστήματα μετάδοσης κίνησης και πέδησης. Έτσι, το αναπηρικό σκούτερ βγαίνει από τη λειτουργία χειροκίνησης.



ΠΡΟΕΙΔΟΠΟΙΗΣΗ – Πριν ενεργοποιήσετε ή απενεργοποιήσετε τη λειτουργία χειροκίνησης του αναπηρικού σκούτερ, βγάλτε το κλειδί από τον διακόπτη. Ποτέ μην κάθεστε σε ένα αναπηρικό σκούτερ όταν αυτό βρίσκεται σε λειτουργία χειροκίνησης. Ποτέ μην ενεργοποιείτε τη λειτουργία χειροκίνησης του αναπηρικού σκούτερ όταν αυτό βρίσκεται επί κεκλιμένου εδάφους. Όταν το αναπηρικό σκούτερ βρίσκεται σε λειτουργία χειροκίνησης, το σύστημα πέδησης είναι απενεργοποιημένο.

- Ο κινητήρας επιτρέπεται να απενεργοποιείται μόνο όταν το σκούτερ βρίσκεται σε επίπεδη επιφάνεια.
- Βεβαιωθείτε ότι το κλειδί έχει αφαιρεθεί από τον διακόπτη.
- Σταθείτε στο πλάι του σκούτερ για να ενεργοποιήσετε ή να απενεργοποιήσετε τη λειτουργία χειροκίνησης.
- Ποτέ μην κάθεστε στο αναπηρικό σκούτερ για να το κάνετε αυτό.
- Αφού σπρώξετε το αναπηρικό σκούτερ όσο χρειάζεται, να το επαναφέρετε πάντα στη λειτουργία ηλεκτροκίνησης για να ασφαλίσετε τα φρένα.



Εικόνα 2. Κονσόλα χειρισμού

- | | |
|---------------------------------|------------------------|
| 1. Ένδειξη κατάστασης μπαταριών | 4. Επιλογέας ταχύτητας |
| 2. Μανέτα γκαζιού | 5. Κόρνα |
| 3. Διακόπτης με κλειδί | |

4.2 Ένδειξη κατάστασης μπαταριών

Όταν το κλειδί έχει εισαχθεί πλήρως μέσα στον διακόπτη προκειμένου να τεθεί το σκούτερ σε λειτουργία, αυτή η ένδειξη εμφανίζει προσεγγιστικά την ισχύ των μπαταριών. Για περισσότερες πληροφορίες σχετικά με την ένδειξη κατάστασης των μπαταριών, βλ. 9. «Μπαταρίες και φόρτιση».

4.3 Μανέτα γκαζιού

Με αυτόν τον μοχλό, μπορείτε να ελέγχετε την ταχύτητα κίνησης εμπρός και όπισθεν του αναπηρικού σκούτερ

- μέχρι την προεπιλεγμένη μέγιστη τιμή που ορίζεται με τον επιλογέα.
- Τοποθετήστε το δεξί σας χέρι στη δεξιά χειρολαβή και το αριστερό σας χέρι στην αριστερή χειρολαβή.
- Με τον δεξιό αντίχειρά σας, πιέστε τη δεξιά πλευρά του μοχλού και απενεργοποιήστε τα φρένα του αναπηρικού σκούτερ προκειμένου να κινηθείτε προς τα εμπρός.
- Απελευθερώστε τον μοχλό και αφήστε το αναπηρικό σκούτερ να ακινητοποιηθεί πριν πιέσετε την άλλη πλευρά του μοχλού για να κινηθείτε όπισθεν.
- Όταν ο μοχλός απελευθερωθεί εντελώς, επανέρχεται αυτόματα στην κεντρική θέση «σταματήματος» και ενεργοποιεί τα φρένα του αναπηρικού σκούτερ.

4.4 Διακόπτης με κλειδί

- Εισαγάγετε το κλειδί στον διακόπτη για να ενεργοποιήσετε το αναπηρικό σκούτερ.
- Βγάλτε το κλειδί από τον διακόπτη για να απενεργοποιήσετε το αναπηρικό σκούτερ.

Παρόλο που το κλειδί μπορεί να παραμένει στον διακόπτη όταν το αναπηρικό σκούτερ είναι απενεργοποιημένο, συνιστούμε να το βγάζετε για να αποτρέπεται η μη εξουσιοδοτημένη χρήση του αναπηρικού σκούτερ σας.

4.5 Επιλογέας ταχύτητας

Με αυτόν τον επιλογέα, μπορείτε να προεπιλέγετε και να περιορίζετε τη μέγιστη ταχύτητα του αναπηρικού σκούτερ σας.

- Το σύμβολο του πουλιού αντιστοιχεί στη ρύθμιση ελάχιστης ταχύτητας.
- Το σύμβολο του αεροπλάνου αντιστοιχεί στη ρύθμιση μέγιστης ταχύτητας.

4.6 Κουμπί κόρνας

Αυτό το κουμπί ενεργοποιεί έναν προειδοποιητικό ήχο. Για να λειτουργήσει η κόρνα, το αναπηρικό σκούτερ πρέπει να είναι ενεργοποιημένο. Μη διστάσετε να χρησιμοποιείτε την κόρνα. Με αυτόν τον τρόπο, μπορούν να αποτραπούν ατυχήματα ή τραυματισμοί.

5.1 Πριν επιβιβαστείτε στο αναπηρικό σκούτερ σας

- Έχετε φορτίσει πλήρως τις μπαταρίες; Βλ. 9. «Μπαταρίες και φόρτιση».
- Ο μοχλός χειροκίνησης βρίσκεται στη θέση ηλεκτροκίνησης (πίσω θέση); Ποτέ μην αφήνετε τον μοχλό χειροκίνησης στη μπροστινή θέση εκτός αν σπρώχνετε το αναπηρικό σκούτερ με τα χέρια.
- Βεβαιωθείτε ότι η θερμοκρασία περιβάλλοντος είναι μεταξύ -25°C και 50°C .
- Βεβαιωθείτε ότι η υγρασία περιβάλλοντος είναι μεταξύ 30% και 70%.
- Βεβαιωθείτε ότι η ατμοσφαιρική πίεση είναι μεταξύ 86 kPa και 106 kPa.

5.2 Επιβίβαση στο αναπηρικό σκούτερ

1. Βεβαιωθείτε ότι το κλειδί έχει αφαιρεθεί από τον διακόπτη.



ΠΡΟΕΙΔΟΠΟΙΗΣΗ – Ποτέ μην επιχειρήσετε να επιβιβαστείτε ή να αποβιβαστείτε από το αναπηρικό σκούτερ χωρίς να αφαιρέσετε πρώτα το κλειδί από τον διακόπτη. Έτσι, αποτρέπεται η κίνηση του αναπηρικού σκούτερ σε περίπτωση ακούσιας επαφής με τη μανέτα του γκαζιού.

2. Σταθείτε στο πλάι του αναπηρικού σκούτερ.
3. Απελευθερώστε τον μοχλό περιστροφής του καθίσματος και περιστρέψτε το κάθισμα μέχρι να είναι στραμμένο προς το μέρος σας.
4. Βεβαιωθείτε ότι το κάθισμα έχει ασφαλίσει στη θέση του.
5. Καθίστε άνετα και με ασφάλεια στο κάθισμα.
6. Απελευθερώστε τον μοχλό περιστροφής του καθίσματος και περιστρέψτε το κάθισμα μέχρι να βρεθείτε σε τέτοια θέση ώστε να βλέπετε εμπρός.
7. Βεβαιωθείτε ότι το κάθισμα έχει ασφαλίσει στη θέση του.
8. Βεβαιωθείτε ότι τα πόδια σας ακουμπούν με ασφάλεια στην πλατφόρμα.

5.3 Ρύθμιση και έλεγχος πριν από την οδήγηση

- Είναι το κάθισμα στο κατάλληλο ύψος; Βλ. 6. «Ρυθμίσεις άνεσης».
- Είναι το κάθισμα στερεωμένο στη θέση του;
- Είναι το τιμόνι σε βολική θέση και στερεωμένο στη θέση του; Βλ. 6. «Ρυθμίσεις άνεσης».
- Είναι το κλειδί μέσα στον διακόπτη;
- Λειτουργεί σωστά η κόρνα του αναπηρικού σκούτερ;
- Είναι η διαδρομή που προτίθεστε να ακολουθήσετε ελεύθερη από άτομα, κατοικίδια ζώα και εμπόδια;
- Έχετε σχεδιάσει τη διαδρομή σας έτσι ώστε να αποφύγετε τυχόν ανώμαλα εδάφη και όσο το δυνατόν περισσότερες αλλαγές της κλίσης του εδάφους;

5.4 Χειρισμός του αναπηρικού σκούτερ



ΠΡΟΕΙΔΟΠΟΙΗΣΗ – Τα παρακάτω μπορούν να επηρεάσουν αρνητικά τη διεύθυνση και την ευστάθεια κατά τον χειρισμό του αναπηρικού σκούτερ:

- Αν, ενώ κάθεστε στο σκούτερ, κρατάτε ή δένετε σε αυτό το λουρί του κατοικιδίου σας για να το βγάλετε βόλτα.
- Αν μεταφέρετε επιβάτες (συμπεριλαμβανομένων των κατοικίδιων ζώων)
- Αν κρεμάτε αντικείμενα στο τιμόνι
- Αν σας ρυμουλκεί ή ωθεί άλλο μηχανοκίνητο όχημα

ΠΡΟΕΙΔΟΠΟΙΗΣΗ – Κατά τον χειρισμό του αναπηρικού σκούτερ, πρέπει να έχετε συνεχώς και τα δύο χέρια σας στο τιμόνι και τα πόδια σας πάνω στην πλατφόρμα. Από αυτήν τη θέση οδήγησης, έχετε τον καλύτερο έλεγχο του οχήματός σας.

- Ρυθμίστε τον επιλογέα ταχύτητας στην ταχύτητα που θέλετε.
- Πιέστε τον αντίχειρά σας στην κατάλληλη πλευρά της μανέτας του γκαζιού.
- Το ηλεκτρομηχανικό δισκόφρενο στάθμευσης αποσυμπλέκεται αυτόματα και το αναπηρικό σκούτερ επιταχύνει ομαλά μέχρι την ταχύτητα που προεπιλέξατε με τον επιλογέα ταχύτητας.
- Τραβήξτε την αριστερή χειρολαβή για να κατευθύνετε το αναπηρικό σκούτερ προς τα αριστερά.

- Τραβήξτε τη δεξιά χειρολαβή για να κατευθύνετε το αναπηρικό σκούτερ προς τα δεξιά.
- Μετακινήστε το τιμόνι στην κεντρική θέση για να κατευθυνθείτε εμπρός.
- Για να σταματήσετε, αφήστε αργά τη μανέτα του γκαζιού. Τα ηλεκτρονικά φρένα συμπλέκονται αυτόματα κατά την ακινητοποίηση του αναπηρικού σκούτερ.

ΣΗΜΕΙΩΣΗ: Η ταχύτητα όπισθεν του αναπηρικού σκούτερ είναι πιο αργή από την ταχύτητα κίνησης προς τα εμπρός που προεπιλέγετε με τον επιλογέα ταχύτητας.

5.5 Αποβίβαση από το αναπηρικό σκούτερ

1. Ακινητοποιήστε το αναπηρικό σκούτερ.



ΠΡΟΕΙΔΟΠΟΙΗΣΗ – Ποτέ μην επιχειρήσετε να επιβιβαστείτε ή να αποβιβαστείτε από το αναπηρικό σκούτερ χωρίς να αφαιρέσετε πρώτα το κλειδί από τον διακόπτη. Έτσι, αποτρέπεται η κίνηση του αναπηρικού σκούτερ σε περίπτωση ακούσιας επαφής με τη μανέτα του γκαζιού.

2. Βγάλτε το κλειδί από τον διακόπτη.
3. Απελευθερώστε τον μοχλό περιστροφής του καθίσματος και περιστρέψτε το κάθισμα μέχρι να βρεθείτε σε τέτοια θέση ώστε να βλέπετε προς το πλάι του αναπηρικού σκούτερ.
4. Βεβαιωθείτε ότι το κάθισμα έχει ασφαλίσει στη θέση του.
5. Σηκωθείτε προσεκτικά και με ασφάλεια από το κάθισμα και σταθείτε στο πλάι του αναπηρικού σκούτερ.
6. Μπορείτε να αφήσετε το κάθισμα στραμμένο στο πλάι για να διευκολύνετε την επόμενη επιβίβαση στο αναπηρικό σκούτερ.

5.6 Λειτουργία χρονοδιακόπτη απενεργοποίησης

Το παρόν αναπηρικό σκούτερ διαθέτει μια λειτουργία χρονοδιακόπτη αυτόματης απενεργοποίησης για εξοικονόμηση ενέργειας η οποία έχει σχεδιαστεί για να διατηρεί τη διάρκεια ζωής της μπαταρίας του. Εάν κατά λάθος αφήσετε το κλειδί στον διακόπτη και στη θέση ON αλλά δεν χρησιμοποιήσετε το αναπηρικό σκούτερ για περίπου 15 λεπτά, το σύστημα ελέγχου του αναπηρικού σκούτερ τερματίζει αυτόματα τη λειτουργία του.

Εάν ενεργοποιηθεί η λειτουργία χρονοδιακόπτη απενεργοποίησης, ακολουθήστε τα παρακάτω βήματα για να το επαναφέρετε σε κανονική λειτουργία.

1. Βγάλτε το κλειδί από τον διακόπτη.
2. Εισαγάγετε ξανά το κλειδί στον διακόπτη και ενεργοποιήστε το αναπηρικό σκούτερ.

6.1 Ρύθμιση του τιμονιού με χειρολαβές τύπου D και των καθρεπτών (προαιρετικά)



Εικόνα 3. Τιμόνι με χειρολαβές τύπου D και καθρέπτες

Υπάρχει δυνατότητα ρύθμισης των καθρεπτών:

1. Μετακινήστε το καπάκι ③ προς τα πάνω.
2. Χαλαρώστε τη βίδα του καθρέπτη.
3. Πιάστε απαλά τον σωλήνα ②.
4. Περιστρέψτε τον σωλήνα ② και τοποθετήστε τον καθρέπτη ① στη θέση που θέλετε.

6.2 Ρύθμιση της γωνίας του τιμονιού (προαιρετικά)

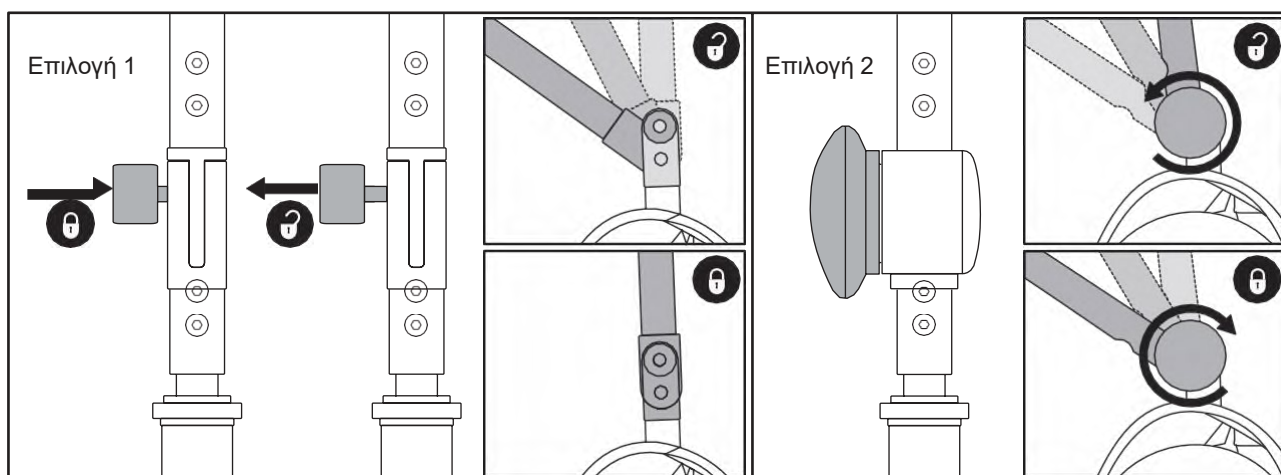

Εικόνα 4. Λαβή ρύθμισης τιμονιού

Επιλογή τιμονιού 1: Το τιμόνι συγκρατείται στη θέση του με λαβή. Υποστηρίζει μόνο δύο καταστάσεις: ασφάλιση και απασφάλιση καθ' ύψος. Δεν διαθέτει λειτουργία ρύθμισης γωνίας.

- Βγάλτε τη λαβή από την οπή του τιμονιού για να το απασφαλίσετε προκειμένου να διπλώσετε το σκούτερ.
- Κρατήστε το τιμόνι στο μέγιστο ύψος και αφήστε τη λαβή. Θα επανέλθει αυτόματα στην οπή του τιμονιού για να το ασφαλίσει.

Επιλογή τιμονιού 2: Το τιμόνι συγκρατείται στη θέση του με λαβή. Υποστηρίζει ρύθμιση σε διάφορες γωνίες. Το ύψος μπορεί να ρυθμιστεί ανάλογα με τις απαιτήσεις του χρήστη.

- Στρέψτε τη λαβή αριστερόστροφα για να απασφαλίσετε το τιμόνι και να διπλώσετε το σκούτερ.
- Κρατήστε το τιμόνι στο κατάλληλο ύψος και στρέψτε τη λαβή δεξιόστροφα για να ασφαλίσετε το τιμόνι.



ΠΡΟΕΙΔΟΠΟΙΗΣΗ - Βγάλτε το κλειδί από τον διακόπτη πριν ρυθμίσετε το τιμόνι ή το κάθισμα. Ποτέ μην επιχειρήσετε να ρυθμίσετε το τιμόνι ή το κάθισμα ενώ το αναπηρικό σκούτερ είναι εν κινήσει.



ΠΡΟΣΟΧΗ - Για να χαμηλώσετε το τιμόνι μέχρι τέρμα κάτω, πρέπει πρώτα να αφαιρέσετε το κάθισμα και το κιβώτιο της μπαταρίας. Βγάλτε το κάθισμα από το αναπηρικό σκούτερ τραβώντας το ευθεία προς τα πάνω.

6.3 Ρύθμιση της περιστροφής του καθίσματος

Ο μοχλός περιστροφής του καθίσματος ο οποίος βρίσκεται στη δεξιά πλευρά της βάσης του καθίσματος, στερεώνει το κάθισμα σε διάφορες θέσεις.

Βλ. Εικόνα 5.

1. Τραβήξτε προς τα πάνω τον μοχλό περιστροφής του καθίσματος για να απελευθερώσετε το κάθισμα.
2. Στρέψτε το κάθισμα στη θέση που θέλετε.
3. Αφήστε τον μοχλό για να ασφαλίσετε το κάθισμα στη θέση του.

6.4 Ρύθμιση της απόστασης των υποστηριγμάτων των βραχιόνων

Η απόσταση των υποστηριγμάτων των βραχιόνων μπορεί να μειωθεί ή να αυξηθεί.

1. Χαλαρώστε τις λαβές ρύθμισης των υποστηριγμάτων των βραχιόνων.
2. Σύρετε τα υποστηρίγματα των βραχιόνων προς τα μέσα ή προς τα έξω μέχρι να επιτύχετε την επιθυμητή απόσταση.
3. Σφίξτε τις λαβές ρύθμισης των υποστηριγμάτων των βραχιόνων.

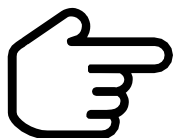

ΠΡΟΣΟΧΗ - Στρέψτε τα υποστηρίγματα των βραχιόνων προς τα πάνω για να διευκολύνετε την επιβίβαση και την αποβίβαση από το αναπηρικό σκούτερ.

6.5 Ρύθμιση του ύψους του καθίσματος

Το κάθισμα μπορεί να τοποθετηθεί σε διάφορα ύψη. Βλ. Εικόνα 6.

1. Αφαιρέστε το κάθισμα και το κιβώτιο της μπαταρίας από το αναπηρικό σκούτερ.
2. Χρησιμοποιήστε τον προσαρτημένο δακτύλιο για να τραβήξετε και να αφαιρέσετε τον πείρο συγκράτησης από τον κάτω στύλο του καθίσματος.
3. Ανυψώστε ή κατεβάστε τον πάνω στύλο του καθίσματος μέχρι το ύψος που θέλετε.
4. Ενώ κρατάτε τον πάνω στύλο του καθίσματος σε αυτό το ύψος, ευθυγραμμίστε τις οπές ρύθμισης του πάνω και του κάτω στύλου του καθίσματος.
5. Εισαγάγετε πλήρως τον πείρο συγκράτησης.
6. Τοποθετήστε ξανά το κιβώτιο των μπαταριών και το κάθισμα.

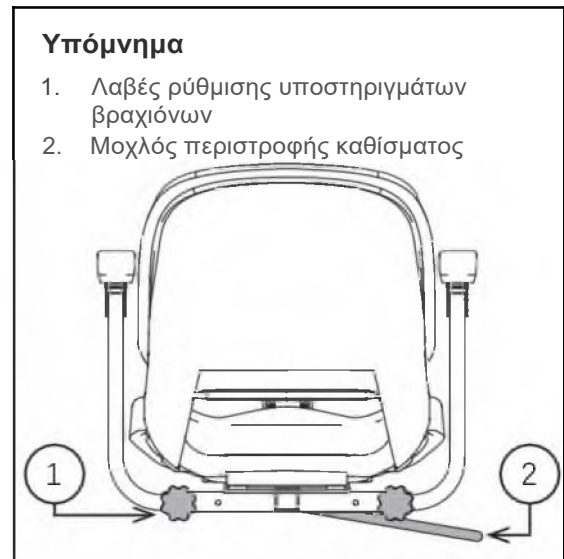

Εικόνα 5. Ρυθμίσεις καθίσματος

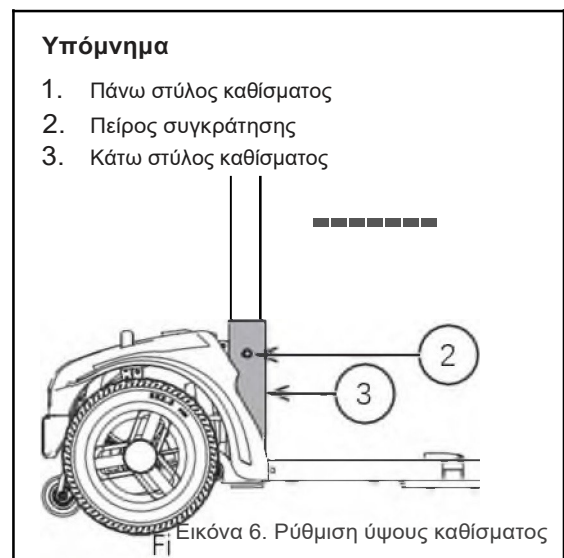

Εικόνα 6. Ρύθμιση ύψους καθίσματος

7.1 Αποσυναρμολόγηση

Μπορείτε να αποσυναρμολογήσετε το αναπηρικό σκούτερ σε πολλά κομμάτια: ① κάθισμα, ② πίσω πλαίσιο, ③ μπροστινό πλαίσιο, ④ καλάθι, ⑤ κιβώτιο μπαταριών. Δεν απαιτούνται εργαλεία για την αποσυναρμολόγηση ή τη συναρμολόγηση του αναπηρικού σκούτερ. Η αποσυναρμολόγηση ή η συναρμολόγηση του αναπηρικού σκούτερ πρέπει πάντα να γίνεται σε επίπεδη, στεγνή επιφάνεια με αρκετό χώρο για να μπορείτε να εργάζεστε και να κινείστε - περίπου 1,5 μέτρο προς όλες τις κατευθύνσεις.

7.2 Διαδικασίες αποσυναρμολόγησης



ΠΡΟΕΙΔΟΠΟΙΗΣΗ - Μη σηκώνετε περισσότερο βάρος από όσο μπορείτε. Κατά την αποσυναρμολόγηση ή τη συναρμολόγηση του αναπηρικού σκούτερ, ζητάτε βοήθεια όποτε χρειάζεται.

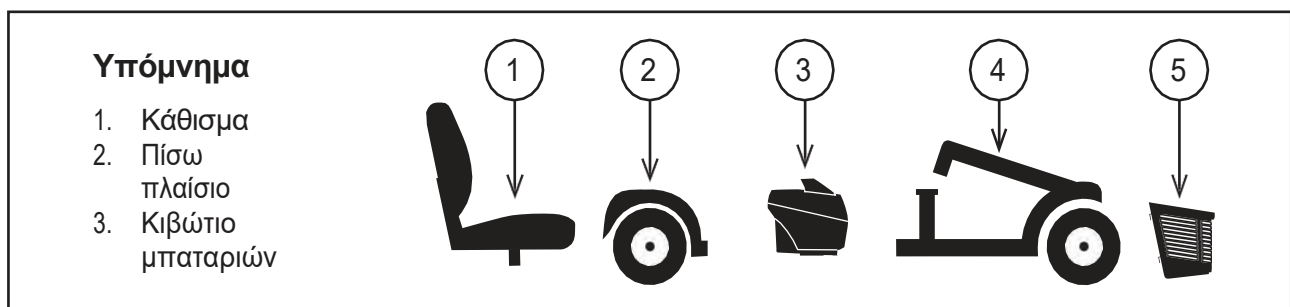

Εικόνα 7. Αποσυναρμολογημένο αναπηρικό σκούτερ

1. Βγάλτε το κάθισμα από το αναπηρικό σκούτερ τραβώντας το ευθεία προς τα πάνω. Εάν συναντήσετε αντίσταση κατά την αφαίρεση του καθίσματος, απελευθερώστε τον μοχλό περιστροφής του καθίσματος και κουνήστε το κάθισμα εμπρός-πίσω ενώ το ανασηκώνετε.
2. Βγάλτε το κιβώτιο μπαταριών από το αναπηρικό σκούτερ τραβώντας το ευθεία προς τα πάνω.

7.3 Διαχωρισμός πλαισίου



ΠΡΟΣΟΧΗ – Πριν επιχειρήσετε τη συναρμολόγηση, γείρετε το πίσω μισό μέρος του αναπηρικού σκούτερ ελαφρώς προς τα πίσω, πάνω στους βοηθητικούς τροχούς που δεν επιτρέπουν την ανατροπή προς τα πίσω, όπως φαίνεται στην Εικόνα 8.

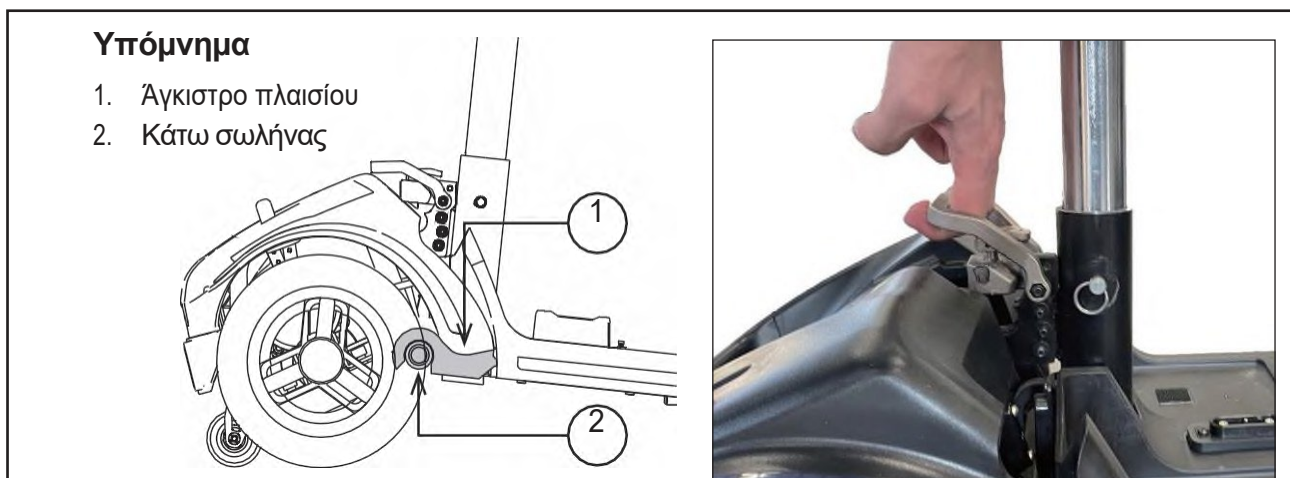

Εικόνα 8. Μοχλός απελευθέρωσης πλαισίου

1. Αφού αφαιρέσετε το κάθισμα και το κιβώτιο μπαταριών (βλ. ενότητα «Διαδικασίες αποσυναρμολόγησης» στην προηγούμενη σελίδα), κατεβάστε το τιμόνι και σφίξτε τη λαβή ρύθμισης του τιμονιού. Βλ. Εικόνα 4.
2. Ανεβάστε τον μοχλό απελευθέρωσης του πλαισίου και μετακινήστε το μπροστινό πλαίσιο προς τα εμπρός μέχρι τα άγκιστρα του μπροστινού πλαισίου να μην ακουμπούν πλέον στον σωλήνα του πίσω πλαισίου.
3. Διαχωρίστε αργά τα δύο μέρη του αναπηρικού σκούτερ. Βλ. Εικόνα 8.

7.4 Συναρμολόγηση

1. Χρησιμοποιήστε τον μοχλό απελευθέρωσης του μπροστινού πλαισίου για να ανασηκώσετε το μπροστινό πλαίσιο καθώς ευθυγραμμίζετε τα άγκιστρα του μπροστινού πλαισίου με τον σωλήνα του πίσω πλαισίου. Βλ. Εικόνα 8.
2. Μόλις τα άγκιστρα βρεθούν πάνω από τον σωλήνα του πίσω πλαισίου, χαμηλώστε το μπροστινό πλαίσιο και στρέψτε ταυτόχρονα το πίσω πλαίσιο. Έτσι, θα κλειδώσει αυτόματα η σύνδεση των πλαισίων. Βλ. Εικόνα 8.
3. Σηκώστε το τιμόνι και στερεώστε καλά τη λαβή ρύθμισης του τιμονιού. Βλ. Εικόνα 4.
4. Τοποθετήστε ξανά το κιβώτιο των μπαταριών.
5. Τοποθετήστε ξανά το κάθισμα και στρέψτε το μέχρι να ασφαλίσει στη θέση του.



ΠΡΟΕΙΔΟΠΟΙΗΣΗ – Εάν αναβοσβήνει το ενδεικτικό μπαταρίας στην ένδειξη κατάστασης των μπαταριών, τότε το σκούτερ έχει ανιχνεύσει κάποια βλάβη. Σε αυτήν την περίπτωση, ακολουθήστε την παρακάτω διαδικασία:

1. Απελευθερώστε το χειριστήριο σιναλών και, στη συνέχεια, απενεργοποιήστε και ενεργοποιήστε ξανά το σκούτερ. Εάν δεν σβήσει το ενδεικτικό, προχωρήστε στο βήμα 2 παρακάτω.
2. Απενεργοποιήστε το σκούτερ και φορτίστε πλήρως τη μπαταρία. Εάν δεν σβήσει το ενδεικτικό, προχωρήστε στο βήμα 3 παρακάτω.
3. Μετρήστε τον αριθμό των αναβοσβησιμάτων. Το σύμβολο θα αναβοσβήνει αρκετές φορές και μετά θα υπάρχει μια μακρά παύση. Μετρήστε τον αριθμό των αναβοσβησιμάτων μεταξύ δύο παύσεων και αναφέρετέ τον στον τοπικό αντιπρόσωπο. Οι κωδικοί σφάλματος που υποδεικνύονται με αναβοσβήσιμο παρατίθενται παρακάτω.

Αναβοσβήσιμο	Περιγραφή	Ερμηνεία
1	Χαμηλή ισχύς μπαταρίας	Οι μπαταρίες εξαντλούνται. • Επαναφορτίστε τις μπαταρίες.
2	Πολύ χαμηλή ισχύς μπαταρίας	Οι μπαταρίες έχουν εξαντληθεί. Επαναφορτίστε τις μπαταρίες. Ελέγξτε τις μπαταρίες, τις σχετικές συνδέσεις και τα σχετικά καλώδια.
3	Υψηλή τάση μπαταρίας	Η τάση των μπαταριών είναι υπερβολικά υψηλή. Αυτό μπορεί να συμβεί σε περίπτωση υπερφόρτισης και/ή κίνησης σε κατηφόρα με μεγάλη κλίση. Εάν κινείστε σε κατηφόρα, ελαττώστε ταχύτητα για να ελαχιστοποιήσετε τη φόρτιση κατά την πέδηση με ανάκτηση ενέργειας.
4	Όριο ρεύματος ή πολύ υψηλή θερμοκρασία στο σύστημα ελέγχου	Γίνεται υπέρβαση της μέγιστης ονομαστικής έντασης ρεύματος του κινητήρα για πολύ μεγάλο χρονικό διάστημα. • Το σκούτερ μπορεί να ακινητοποιηθεί. Απενεργοποιήστε το σύστημα ελέγχου, αφήστε το για λίγα λεπτά και ενεργοποιήστε το ξανά. • Μπορεί να υπάρχει βλάβη στον κινητήρα. Ελέγξτε τον κινητήρα, τις σχετικές συνδέσεις και τα σχετικά καλώδια.
5	Πρόβλημα στο φρένο στάθμευσης	Είτε έχει ενεργοποιηθεί ο διακόπτης απελευθέρωσης του φρένου στάθμευσης είτε υπάρχει βλάβη στο φρένο στάθμευσης. • Ελέγξτε το φρένο στάθμευσης, τις σχετικές συνδέσεις και τα σχετικά καλώδια. • Βεβαιωθείτε ότι όλοι οι σχετικοί διακόπτες βρίσκονται στις σωστές θέσεις τους.
6	Δεν επιτρέπεται η κίνηση	Έχει ενεργοποιηθεί κάποια λειτουργία που επιβάλλει ακινητοποίηση ή ο φορτιστής δεν επιτρέπει την κίνηση ή υπάρχει σφάλμα OONAPU (εκτός νεκράς κατά την ενεργοποίηση). • Καταργήστε την κατάσταση που επιβάλλει ακινητοποίηση (ανυψωμένο κάθισμα κ.λπ.). • Αποσυνδέστε τον φορτιστή των μπαταριών. • Βεβαιωθείτε ότι το γκάτζι είναι στη νεκρά κατά την ενεργοποίηση του συστήματος ελέγχου. • Το γκάτζι μπορεί να χρειάζεται νέα βαθμονόμηση.
7	Σφάλμα ποτενσιόμετρου ταχύτητας	Ενδέχεται να υπάρχει βλάβη στο γκάτζι, στο ποτενσιόμετρο ορίου ταχύτητας, στο SRW ή στη σχετική καλωδίωση. • Ελέγξτε το γκάτζι, το ποτενσιόμετρο ταχύτητας, τις σχετικές συνδέσεις και τα σχετικά καλώδια.
8	Πρόβλημα στην τάση του κινητήρα	Υπάρχει βλάβη στον κινητήρα ή στην καλωδίωσή του. • Ελέγξτε τον κινητήρα, τις σχετικές συνδέσεις και τα σχετικά καλώδια.
9	Άλλο σφάλμα	Ενδέχεται να υπάρχει εσωτερική βλάβη στο σύστημα ελέγχου. • Ελέγξτε όλες τις συνδέσεις και τις καλωδιώσεις.

Πριν φορτίσετε τις μπαταρίες, διαβάστε τις σχετικές οδηγίες φόρτισης που περιλαμβάνονται στο παρόν εγχειρίδιο καθώς και στο εγχειρίδιο που παρέχεται με τον φορτιστή μπαταριών. Η ένδειξη κατάστασης των μπαταριών που βρίσκεται στην κονσόλα χειρισμού εμφανίζει προσεγγιστικά την ισχύ των μπαταριών με χρήση ενός χρωματικού κώδικα. Από τα δεξιά προς τα αριστερά στην ένδειξη, το πράσινο χρώμα υποδεικνύει πλήρως φορτισμένες μπαταρίες, το κίτρινο χρώμα υποδεικνύει ότι το φορτίο είναι σε κατάσταση εξάντλησης και το κόκκινο χρώμα υποδεικνύει ότι απαιτείται άμεση επαναφόρτιση. Για να διασφαλιστεί η μεγαλύτερη δυνατή ακρίβεια, η ένδειξη κατάστασης των μπαταριών θα πρέπει να ελέγχεται κατά τη λειτουργία του αναπηρικού σκούτερ όταν αυτό κινείται με τελική ταχύτητα σε στεγνή και επίπεδη επιφάνεια.

8.1 Πρώτη φόρτιση

Το παρόν αναπηρικό σκούτερ χρειάζεται δύο μπαταρίες 12 V βαθιάς εκφόρτισης οι οποίες έχουν μεγάλη διάρκεια ζωής, είναι σφραγισμένες και δεν χρειάζονται συντήρηση.

Επαναφορτίζονται με το παρεχόμενο σύστημα φόρτισης εκτός οχήματος. Φορτίστε τις μπαταρίες του αναπηρικού σκούτερ για τουλάχιστον 8 έως 14 ώρες πριν το χρησιμοποιήσετε για πρώτη φορά. Διατηρείτε τις μπαταρίες πλήρως φορτισμένες για να διασφαλίσετε την ομαλή λειτουργία του αναπηρικού σκούτερ σας.

8.2 Φόρτιση του σκούτερ

Το αναπηρικό σκούτερ μπορεί να φορτίζεται με χρήση των θυρών φόρτισης που βρίσκονται στο σκούτερ ή στο κιβώτιο των μπαταριών. Συνδέστε τον φορτιστή στο σκούτερ ή στο κιβώτιο των μπαταριών και, στη συνέχεια, στην πρίζα. Όταν οι μπαταρίες φορτιστούν πλήρως, αποσυνδέστε τον φορτιστή από το σκούτερ.

8.3 Θερμοκρασίες λειτουργίας

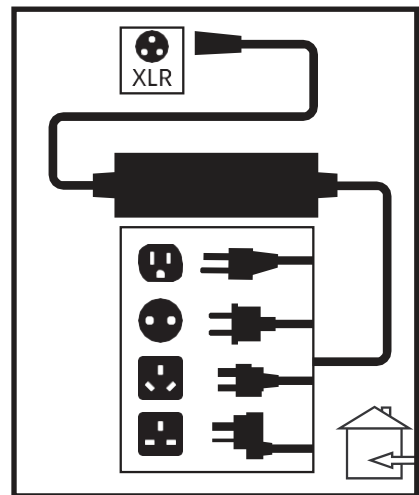
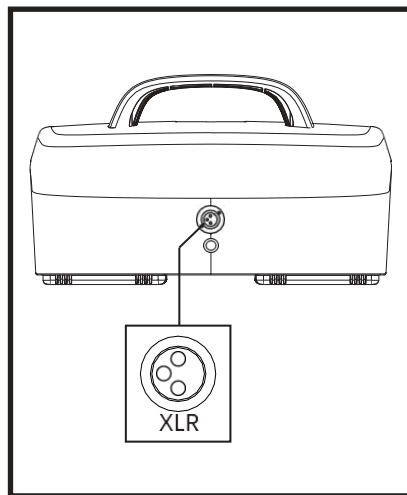
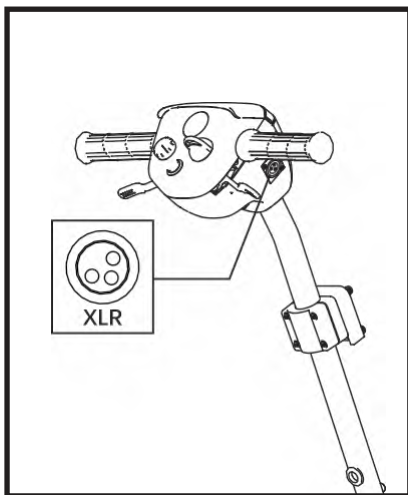

Το παρόν αναπηρικό σκούτερ έχει σχεδιαστεί για να λειτουργεί ιδανικά μεταξύ -10°C και 50°C . Σε εξαιρετικά χαμηλές θερμοκρασίες, ενδέχεται να παγώσουν οι μπαταρίες ανάλογα με το φορτίο, τη χρήση και τη σύστασή τους. Σε εξαιρετικά υψηλές θερμοκρασίες, το αναπηρικό σκούτερ μπορεί να λειτουργεί με χαμηλότερη ταχύτητα. Αυτό οφείλεται στον ενσωματωμένο μηχανισμό ασφαλείας που αποτρέπει τυχόν βλάβη του κιβωτίου ταχυτήτων και άλλων ηλεκτρονικών λειτουργιών κατά τη λειτουργία σε πολύ υψηλή θερμοκρασία.

8.4 Λειτουργία και φόρτιση μπαταριών

Εάν χρησιμοποιείτε το αναπηρικό σκούτερ καθημερινά, φορτίζετε τις μπαταρίες του αμέσως μόλις ολοκληρώσετε τη χρήση της ημέρας. Το αναπηρικό σκούτερ θα είναι έτοιμο κάθε πρωί. Προτείνεται να φορτίζετε τις μπαταρίες του αναπηρικού σκούτερ καθημερινά, για τουλάχιστον 8-14 ώρες, μετά από τη χρήση. Προτείνεται να συνεχίζεται η φόρτιση των μπαταριών για ακόμα 4 ώρες αφού ο φορτιστής υποδείξει ότι η φόρτιση έχει ολοκληρωθεί.

Εάν χρησιμοποιείτε το αναπηρικό σκούτερ μία φορά την εβδομάδα ή λιγότερο, φορτίζετε τις μπαταρίες του τουλάχιστον μία φορά την εβδομάδα για τουλάχιστον 24 ώρες.

8.5 Φόρτιση μπαταριών



ΠΡΟΣΟΧΗ – Διατηρείτε τις μπαταρίες πλήρως φορτισμένες και αποφεύγετε τη βαθιά εκφόρτισή τους. Για οδηγίες φόρτισης, ανατρέξτε στο εγχειρίδιο που συνοδεύει τον φορτιστή των μπαταριών. Προτείνεται να φορτίζετε τις μπαταρίες για τουλάχιστον 48 συνεχείς ώρες, μία φορά το μήνα, για να βελτιώσετε την απόδοση και τη διάρκεια ζωής των μπαταριών.

Τα ενδεικτικά του φορτιστή υποδεικνύουν τις διάφορες καταστάσεις φόρτισης.

Κόκκινο ενδεικτικό – Υποδεικνύει ότι η φόρτιση βρίσκεται σε εξέλιξη.

Πράσινο ενδεικτικό – Υποδεικνύει ότι έχει ολοκληρωθεί η φάση ταχείας φόρτισης (φόρτιση κατά 95%) και ο φορτιστής φορτίζει τη μπαταρία με αργό ρυθμό.

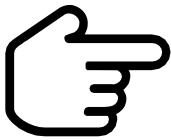

ΠΡΟΣΟΧΗ – Υπάρχει ένας φορτιστής που δεν επιτρέπει τη λειτουργία του αναπηρικού σκούτερ. Κατά τη φόρτιση των μπαταριών (ενώ φορτίζονται οι μπαταρίες του αναπηρικού σκούτερ), το αναπηρικό σκούτερ δεν τίθεται σε λειτουργία και η ένδειξη κατάστασης των μπαταριών δεν λειτουργεί.



ΠΡΟΕΙΔΟΠΟΙΗΣΗ – Η αφαίρεση του ακροδέκτη γείωσης μπορεί να προκαλέσει κίνδυνο ηλεκτροπληξίας. Εάν είναι απαραίτητο, τοποθετήστε σωστά έναν εγκεκριμένο προσαρμογέα 3 ακροδεκτών σε πρίζα με 2 υποδοχές.

ΠΡΟΕΙΔΟΠΟΙΗΣΗ – Ποτέ μη χρησιμοποιείτε καλώδιο προέκτασης για να συνδέσετε τον φορτιστή μπαταριών. Συνδέστε τον φορτιστή απευθείας σε μια κανονική πρίζα με κατάλληλη καλωδίωση.

ΠΡΟΕΙΔΟΠΟΙΗΣΗ – Κατά τη φόρτιση των μπαταριών, μην επιτρέπεται να παίζουν παιδιά κοντά στο αναπηρικό σκούτερ χωρίς επίβλεψη. Προτείνεται να μη φορτίζονται οι μπαταρίες ενώ υπάρχει άτομο πάνω στο αναπηρικό σκούτερ.

ΠΡΟΕΙΔΟΠΟΙΗΣΗ – Κατά τη φόρτιση των μπαταριών, ενδέχεται να παράγονται εκρηκτικά αέρια. Διατηρείτε το αναπηρικό σκούτερ και τον φορτιστή των μπαταριών μακριά από πηγές ανάφλεξης, όπως φλόγες ή σπινθήρες, και εξασφαλίστε επαρκή αερισμό κατά τη φόρτιση των μπαταριών.

ΠΡΟΕΙΔΟΠΟΙΗΣΗ – Πρέπει να φορτίζετε τις μπαταρίες του αναπηρικού σκούτερ με τον παρεχόμενο φορτιστή. Μη χρησιμοποιείτε φορτιστή μπαταρίας αυτοκινήτου.

ΠΡΟΕΙΔΟΠΟΙΗΣΗ – Πριν από κάθε χρήση, ελέγχετε τον φορτιστή, την καλωδίωση και τους συνδέσμους για τυχόν ζημιές. Επικοινωνήστε με το τοπικό εξουσιοδοτημένο συνεργείο εάν εντοπίσετε κάποιο πρόβλημα.

ΠΡΟΕΙΔΟΠΟΙΗΣΗ – Μην επιχειρήσετε να ανοίξετε το περίβλημα του φορτιστή μπαταριών. Εάν ο φορτιστής μπαταριών δεν φαίνεται να λειτουργεί σωστά, επικοινωνήστε με το τοπικό εξουσιοδοτημένο συνεργείο.

ΠΡΟΕΙΔΟΠΟΙΗΣΗ – Έχετε υπόψη ότι το περίβλημα του φορτιστή μπαταριών μπορεί να ζεσταίνεται κατά τη διάρκεια της φόρτισης. Αποφεύγετε την επαφή με το δέρμα και μην τον τοποθετείτε σε επιφάνειες που ενδέχεται να επηρεάζονται από τη θερμότητα.

ΠΡΟΕΙΔΟΠΟΙΗΣΗ – Εάν ο φορτιστής μπαταριών δεν έχει δοκιμαστεί και εγκριθεί για χρήση σε εξωτερικό χώρο, μην τον εκθέτετε σε δυσμενείς ή ακραίες καιρικές συνθήκες. Εάν ο φορτιστής μπαταριών εκτεθεί σε δυσμενείς ή ακραίες καιρικές συνθήκες, πριν χρησιμοποιηθεί σε εσωτερικό χώρο, πρέπει να αφήνεται να προσαρμοστεί στις διαφορετικές συνθήκες περιβάλλοντος.

Το παρόν αναπηρικό σκούτερ χρειάζεται ελάχιστη περιποίηση και συντήρηση. Εάν δεν είστε βέβαιοι ότι μπορείτε να εκτελείτε τις εργασίες συντήρησης που αναφέρονται παρακάτω, μπορείτε να προγραμματίσετε επιθεώρηση και συντήρηση στο τοπικό εξουσιοδοτημένο συνεργείο. Τα ακόλουθα σημεία χρειάζονται τακτική επιθεώρηση ή περιποίηση και συντήρηση.

10.1 Ελαστικά

Ελέγχετε τακτικά τα ελαστικά του αναπηρικού σκούτερ για τυχόν ζημιές ή ίχνη φθοράς.

10.2 Αντικατάσταση τροχού

Το αναπηρικό σκούτερ διαθέτει ελαστικά πολυουρεθάνης (PU). Εάν έχετε ελαστικό που έχει πάθει ζημιά ή έχει φθαρεί, πρέπει να αντικατασταθεί ολόκληρος ο τροχός. Επικοινωνήστε με το τοπικό εξουσιοδοτημένο συνεργείο για πληροφορίες σχετικά με τους τροχούς αντικατάστασης που διατίθενται για το παρόν αναπηρικό σκούτερ.



ΠΡΟΕΙΔΟΠΟΙΗΣΗ – Οι τροχοί του αναπηρικού σκούτερ πρέπει να επιδιορθώνονται/αντικαθίστανται μόνο από εξειδικευμένους τεχνικούς. Βεβαιωθείτε ότι το κλειδί έχει αφαιρεθεί από τον διακόπτη και ότι το σκούτερ δεν βρίσκεται σε λειτουργία χειροκίνησης πριν εκτελέσετε αυτήν τη διαδικασία.

10.3 Εξωτερικές επιφάνειες

Προτείνεται η περιστασιακή εφαρμογή ενός προϊόντος περιποίησης καουτσούκ ή βινυλίου στους προφυλακτήρες, στα ελαστικά και στα διακοσμητικά.

10.4 Καθαρισμός και απολύμανση

Χρησιμοποιείτε ένα υγρό πανί και ένα ήπιο, μη αποξεστικό καθαριστικό για να καθαρίζετε τα πλαστικά και μεταλλικά μέρη του αναπηρικού σκούτερ. Αποφεύγετε να χρησιμοποιείτε προϊόντα που μπορούν να χαράξουν την επιφάνεια του αναπηρικού σκούτερ.

Εάν είναι απαραίτητο, καθαρίστε το σκούτερ με ένα εγκεκριμένο απολυμαντικό. Πριν από την εφαρμογή, βεβαιωθείτε ότι το απολυμαντικό είναι ασφαλές για χρήση στο σκούτερ.



ΠΡΟΕΙΔΟΠΟΙΗΣΗ – Ακολουθήστε όλες τις οδηγίες ασφαλείας για την ορθή χρήση του απολυμαντικού ή καθαριστικού προϊόντος πριν το εφαρμόσετε στο σκούτερ. Διαφορετικά, μπορεί να προκληθεί ερεθισμός στο δέρμα σας ή πρόωρη αλλοίωση της ταπετσαρίας ή των διακοσμητικών του αναπηρικού σκούτερ.

10.5 Συνδέσεις ακροδεκτών μπαταριών

Βεβαιωθείτε ότι οι ακροδέκτες είναι καλά συνδεδεμένοι και δεν εμφανίζουν ίχνη διάβρωσης.

10.6 Καλωδιώσεις

- Ελέγχετε τακτικά όλες τις συνδέσεις της καλωδίωσης.
- Ελέγχετε τακτικά όλες τις μονώσεις των καλωδίων, συμπεριλαμβανομένου του καλωδίου ρεύματος του φορτιστή, για ίχνη φθοράς ή ζημιάς.
- Πριν χρησιμοποιήσετε ξανά το αναπηρικό σκούτερ, ζητήστε από το τοπικό εξουσιοδοτημένο συνεργείο να επισκευάσει ή να αντικαταστήσει κάθε φθαρμένη σύνδεση ή μόνωση που θα εντοπίσετε.

10.7 Καθημερινοί έλεγχοι

Με απενεργοποιημένο το σκούτερ, ελέγξτε το γκάζι. Βεβαιωθείτε ότι δεν έχει λυγίσει, δεν έχει πάθει ζημιά και επανέρχεται στη νεκρή θέση όταν το αφήνετε. Μην προσπαθήσετε να το επισκευάσετε. Εάν υπάρχει πρόβλημα, επικοινωνήστε με το τοπικό εξουσιοδοτημένο συνεργείο.

Επιθεωρήστε οπτικά το καλώδιο του τιμονιού. Βεβαιωθείτε ότι δεν είναι φθαρμένο ή κομμένο και ότι δεν υπάρχουν εκτεθειμένα καλώδια. Εάν υπάρχει πρόβλημα, επικοινωνήστε με το τοπικό εξουσιοδοτημένο συνεργείο.

Ελέγξτε για τυχόν επίπεδα σημεία στα συμπαγή (χωρίς αέρα) ελαστικά. Τα επίπεδα σημεία θα μπορούσαν να επηρεάσουν αρνητικά την ευστάθεια.

Ελέγξτε τα υποστηρίγματα των βραχιόνων για χαλαρά εξαρτήματα, σημεία καταπόνησης ή ζημιές. Εάν υπάρχει πρόβλημα, επικοινωνήστε με το τοπικό εξουσιοδοτημένο συνεργείο.

Ελέγξτε τα φρένα. Αυτή η δοκιμή πρέπει να διεξάγεται σε επίπεδη επιφάνεια με τουλάχιστον 1 μέτρο ελεύθερο χώρο γύρω από το σκούτερ.

10.8 Εβδομαδιαίοι έλεγχοι

Ελέγξτε τις συνδέσεις του συστήματος ελέγχου και του φορτιστή για ίχνη διάβρωσης. Επικοινωνήστε με το τοπικό εξουσιοδοτημένο συνεργείο εφόσον χρειάζεται.

Ελέγξτε την πίεση των ελαστικών αν το σκούτερ διαθέτει ελαστικά με αέρα. Εάν κάποιο ελαστικό χάνει αέρα, επικοινωνήστε με το τοπικό εξουσιοδοτημένο συνεργείο για αντικατάσταση της σαμπρέλας.

10.9 Μηνιαίοι έλεγχοι

- Βεβαιωθείτε ότι οι βοηθητικοί τροχοί δεν τρίβονται στο έδαφος όταν οδηγείτε το αναπηρικό σκούτερ.
- Ελέγξτε αν οι βοηθητικοί τροχοί έχουν φθαρεί υπερβολικά. Αντικαταστήστε τους αν χρειάζεται.
- Ελέγξτε τη φθορά των ελαστικών. Επισκεφθείτε το τοπικό εξουσιοδοτημένο συνεργείο για επισκευή.
- Διατηρείτε το αναπηρικό σκούτερ σας καθαρό και χωρίς ξένα υλικά, όπως λάσπη, βρωμιά, τρίχες, τρόφιμα, ποτά κ.λπ.

10.10 Ετήσιοι έλεγχοι

Πηγαίνετε το αναπηρικό σκούτερ σας στο τοπικό εξουσιοδοτημένο συνεργείο για ετήσια συντήρηση, ειδικά αν χρησιμοποιείτε το αναπηρικό σκούτερ καθημερινά. Αυτό συμβάλλει στη διασφάλιση της σωστής λειτουργίας του αναπηρικού σκούτερ και στην πρόληψη μελλοντικών προβλημάτων.

10.11 Πλαστικά καλύμματα ABS

Εάν το αναπηρικό σκούτερ διαθέτει καπάκια με γυαλιστερό φινίρισμα, αυτά έχουν ψεκαστεί με μια διαφανή επίστρωση στεγανοποίησης. Μπορείτε να εφαρμόσετε μια ελαφριά στρώση κεριού αυτοκινήτου για να διατηρούν τη γυαλιστερή τους εμφάνιση. Εάν το αναπηρικό σκούτερ διαθέτει καπάκια με ματ φινίρισμα, χρησιμοποιείτε MONO προϊόντα που είναι κατάλληλα για ματ χρώμα. Μη χρησιμοποιείτε κεριό, σπρέι λεπτομερειών, ArmorAll® ή οποιοδήποτε προϊόν που προορίζεται για γυαλιστερό χρώμα.

10.12 Ρουλεμάν άξονα και συγκρότημα κινητήρα/κιβωτίου ταχυτήτων-άξονα-διαφορικού

Όλα αυτά τα στοιχεία είναι προλιπασμένα, σφραγισμένα και δεν χρειάζονται λίπανση ξανά.

10.13 Κονσόλα, φορτιστής και πίσω ηλεκτρονικά συστήματα

Φροντίστε να μην υπάρχει υγρασία σε αυτά τα μέρη. Αφήστε αυτά τα μέρη να στεγνώσουν καλά αν έχουν εκτεθεί σε υγρασία, πριν χρησιμοποιήσετε ξανά το αναπηρικό σκούτερ.

10.14 Αντικατάσταση περικοχλίου ασφαλείας τύπου nylon

Κάθε περικόχλιο ασφαλείας τύπου nylon που αφαιρείται κατά την περιοδική συντήρηση, συναρμολόγηση ή αποσυναρμολόγηση του αναπηρικού σκούτερ πρέπει να αντικαθίσταται με καινούριο περικόχλιο. Τα περικόχλια ασφαλείας τύπου nylon δεν θα πρέπει να επαναχρησιμοποιούνται καθώς μπορεί να προκληθεί ζημιά στο ένθετο από νάilon, με αποτέλεσμα να μην εφαρμόζουν τόσο καλά. Τα ανταλλακτικά περικόχλια ασφαλείας τύπου nylon διατίθενται σε τοπικά καταστήματα υλικού ή μέσω του τοπικού εξουσιοδοτημένου συνεργείου.

10.15 Αποθήκευση του αναπηρικού σκούτερ

Εάν δεν σκοπεύετε να χρησιμοποιήσετε το αναπηρικό σκούτερ για μεγάλο χρονικό διάστημα, προτείνεται να:

- Φορτίσετε πλήρως τις μπαταρίες πριν το αποθηκεύσετε.
- Αφαιρέσετε το κιβώτιο των μπαταριών από το αναπηρικό σκούτερ.
- Φυλάξτε το αναπηρικό σκούτερ σε ζεστό και στεγνό περιβάλλον.
- Αποφύγετε να αποθηκεύσετε το αναπηρικό σκούτερ σε σημεία όπου θα είναι εκτεθειμένο σε ακραίες θερμοκρασίες.
- Συνιστώμενη θερμοκρασία αποθήκευσης: -10°C έως 50°C .
- Βεβαιωθείτε ότι η ατμοσφαιρική πίεση είναι μεταξύ 86 kPa και 106 kPa.



ΠΡΟΕΙΔΟΠΟΙΗΣΗ – Λειτουργία σε υψηλή θερμοκρασία, τα ελαστικά μαλακώνουν.
Λειτουργία σε πολύ χαμηλή θερμοκρασία, ο χρήστης παγώνει.
Λειτουργία σε πολύ χαμηλή θερμοκρασία, τα ελαστικά ραγίζουν.

- Συνιστώμενη υγρασία αποθήκευσης: 30% έως 70%.



ΠΡΟΕΙΔΟΠΟΙΗΣΗ – Η υψηλή υγρασία μπορεί να επηρεάσει την αντοχή του πλαισίου.

Οι μπαταρίες που εκφορτίζονται τακτικά και βαθιά, φορτίζονται σπάνια, αποθηκεύονται σε ακραίες θερμοκρασίες ή αποθηκεύονται χωρίς να είναι πλήρως φορτισμένες ενδέχεται να υποστούν μόνιμη βλάβη, με αποτέλεσμα να μη λειτουργούν αξιόπιστα και να έχουν μικρή διάρκεια ζωής. Συνιστάται η περιοδική φόρτιση των μπαταριών του αναπηρικού σκούτερ όταν αυτό βρίσκεται αποθηκευμένο για μεγάλα χρονικά διαστήματα έτσι ώστε να διασφαλίζεται η σωστή λειτουργία τους.

Σε περίπτωση αποθήκευσης για μεγάλο χρονικό διάστημα, ενδέχεται να χρειάζεται να τοποθετήσετε αρκετές σανίδες κάτω από το πλαίσιο του αναπηρικού σκούτερ για να μην ακουμπά στο έδαφος. Έτσι, το βάρος του σκούτερ δεν επιβαρύνει τα ελαστικά και μειώνεται η πιθανότητα εμφάνισης επίπεδων σημείων εκεί όπου τα ελαστικά έρχονται σε επαφή με το έδαφος.

10.16 Απόρριψη του αναπηρικού σκούτερ

Το αναπηρικό σκούτερ πρέπει να απορρίπτεται σύμφωνα με τους ισχύοντες τοπικούς και εθνικούς κανονισμούς. Επικοινωνήστε με τον τοπικό φορέα διαχείρισης αποβλήτων ή το εξουσιοδοτημένο συνεργείο για πληροφορίες σχετικά με τη σωστή απόρριψη της συσκευασίας, των μεταλλικών εξαρτημάτων του πλαισίου, των πλαστικών εξαρτημάτων, των ηλεκτρονικών συστημάτων, των μπαταριών, των υλικών από νεοπρένιο, σιλικόνη και πολυουρεθάνη.

Μοντέλο	APOLLO
Τύπος	Σκούτερ, με κίνηση στους πίσω τροχούς, κατηγορία A
Μέγιστο βάρος χρήστη	136 kg
Μέγιστη ταχύτητα (οδήγηση προς τα εμπρός)	8 km/h
Ελάχιστη απόσταση πέδησης στη μέγιστη ταχύτητα	8 km/h: 1500 mm
Αυτονομία	Μπαταρία AGM 24 V, 12 Ah: 15 km
Μέγιστο ύψος εμποδίου	45 mm
Μέγιστη ασφαλής κλίση	6°
Ελάχιστη ακτίνα στροφής	1150 mm
Ελάχιστο απαιτούμενο πλάτος για αναστροφή	1250 mm
Διαστάσεις ανοικτό (Μ x Π x Υ, mm)	1030 x 490 x 880
Συνολικό καθαρό βάρος προϊόντος, συμπεριλαμβανομένων των μπαταριών	43,5 kg (AGM 24 V, 12 Ah)
Καθαρό βάρος χαρτοκιβωτίου	4 kg
Μικτό βάρος χαρτοκιβωτίου	47,5 kg
Διαστάσεις χαρτοκιβωτίου	113 x 52 x 54 cm
Βάρος μπαταριών	9 kg
Μέγιστο βάρος μεμονωμένου εξαρτήματος (Συγκρότημα μπροστινού πλαισίου)	15 kg
Ωφέλιμο βάθος καθίσματος	370 mm
Ωφέλιμο πλάτος καθίσματος	410-600 mm
Ύψος επιφάνειας καθίσματος στο μπροστινό άκρο	380 mm
Ύψος πλατφόρμας ποδιών	110 mm
Κλίση έδρας καθίσματος	-8°
Κινητήρας	270 W, ηλεκτρομαγνητική πέδη
Μπαταρία	Μπαταρία AGM 24 V, 12 Ah
Σύστημα ελέγχου	Δυναμικό 50 A
Κατηγορία προστασίας	IP X5
Φορτιστής μπαταριών	Είσοδος: 100-240 V AC, 50-60 Hz, 1,2-0,5 A, Κατηγορία II Έξοδος: 24 V DC, 2,0 A
Κατηγορία προστασίας του φορτιστή μπαταριών	IPX1
Κατηγορία μόνωσης του φορτιστή μπαταριών	Κατηγορία 2
Μέγιστη ηχητική στάθμη κινητήρα σκούτερ	68 dB
Ηλεκτρομαγνητική συμβατότητα κατά	ISO 7176-21
Αναφλεξιμότητα ταπετσαρίας κατά	EN 1021-2
Διάμετρος πίσω τροχών (αριθμός)	8x2,5 ίντσες
Διάμετρος μπροστινών τροχών (αριθμός)	8x2,5 ίντσες
Ανάρτηση	Δεν υπάρχει
Σύστημα ελέγχου (wig-wag)	Μοχλός για έναρξη/διακοπή της κίνησης
Κονσόλα χειρισμού	Περιστρεφόμενος διακόπτης για τον έλεγχο της ταχύτητας
Θερμοκρασία αποθήκευσης και χρήσης	-10 °C έως +50 °C
Υγρασία αποθήκευσης και χρήσης	30% έως 70%
<p>Διατηρούμε το δικαίωμα να εισάγουμε τεχνικές αλλαγές. Ανοχή μετρήσεων: ± 15 mm / 1,5 kg / 1,5°.</p> <p>* Η θεωρητική ακτίνα δράσης μειώνεται εάν το σκούτερ χρησιμοποιείται συχνά σε κεκλιμένο δάπεδο, ανώμαλες επιφάνειες ή για ανέβασμα σε κρυστάλα. Η μέγιστη απόσταση οδήγησης ελέγχεται σε ιδανικές συνθήκες σύμφωνα με το ISO 7176-4.</p>	

Η ταχύτητα και η αυτονομία ενδέχεται να διαφέρουν ανάλογα με το βάρος του χρήστη, τον τύπο του εδάφους, τη φόρτιση και την κατάσταση των μπαταριών. Οι πληροφορίες που περιλαμβάνονται στο παρόν είναι σωστές κατά τη στιγμή της δημοσίευσης. Η MOBIAK διατηρεί το δικαίωμα αλλαγής των τεχνικών χαρακτηριστικών.

Πληροφορίες δημοσιοποίησης (ISO)						
	ελάχ.	μέγ.			ελάχ.	μέγ.
Συνολικό μήκος με στήριγμα ποδιών	1045 mm	1045 mm		Κλίση έδρας καθίσματος	9°	9°
Συνολικό πλάτος	485 mm	485 mm		Ωφέλιμο βάθος καθίσματος	410 mm	410 mm
Μήκος σε αναδιπλωμένη κατάσταση	1045 mm	1045 mm		Ωφέλιμο πλάτος καθίσματος	435 mm	435 mm
Πλάτος σε αναδιπλωμένη κατάσταση	485 mm	485 mm		Ύψος επιφάνειας καθίσματος στο μπροστινό άκρο	85 mm	85 mm
Ύψος σε αναδιπλωμένη κατάσταση	350 mm	1004 mm		Γωνία πλάτης καθίσματος	20°	20°
Συνολικό βάρος	45 kg	45 kg		Ύψος πλάτης καθίσματος	370 mm	370 mm
Βάρος βαρύτερου εξαρτήματος	15 kg	15 kg		Απόσταση μεταξύ πλατφόρμας ποδιών και καθίσματος	455 mm	455 mm
Στατική ευστάθεια σε κατηφόρα	27°	27°		Γωνία μεταξύ ποδιών και έδρας καθίσματος	90°	112°
Στατική ευστάθεια σε ανηφόρα	24°	24°		Απόσταση μεταξύ υποστηριγμάτων βραχιόνων και καθίσματος	200 mm	200 mm
Στατική ευστάθεια στα πλάγια	10°	10°		Μπροστινή θέση των υποστηριγμάτων των βραχιόνων	485 mm	485 mm
Κατανάλωση ενέργειας	16 km	16 km		Διάμετρος χειρολαβής	-	-
Δυναμική ευστάθεια σε ανηφόρα	8 °	8 °		Οριζόντια θέση του άξονα	20 mm	20 mm
Ανάβαση εμποδίων	40 mm	45 mm		Ελάχιστη ακτίνα στροφής	1300 mm	1300 mm
Μέγιστη ταχύτητα προς τα εμπρός	7,2 mm	8 mm		Μέγιστο βάρος επιβάτη	136 kg	136 kg
Ελάχιστη απόσταση πέδησης από τη μέγιστη ταχύτητα	240 mm	1380 mm		Απαιτούμενο πλάτος διαδρόμου με στροφή	900 mm	900 mm
Απαιτούμενο βάθος εισόδου πόρτας	1300 mm	1300 mm		Απαιτούμενο πλάτος διαδρόμου για πλευρικό άνοιγμα	1300 mm	1300 mm

12.1 Περιορισμένη εγγύηση δύο (2) ετών

Τα δομικά στοιχεία του πλαισίου, συμπεριλαμβανομένων των σωλήνων στήριξης του καθίσματος και των συγκολλητών πλαισίων, έχουν εγγύηση δύο (2) ετών.

12.2 Περιορισμένη εγγύηση ενός (1) έτους

Όλα τα ηλεκτρονικά μέρη και το σύστημα μετάδοσης κίνησης, συμπεριλαμβανομένων των συστημάτων ελέγχου, των φορτιστών μπαταριών, του διαφορικού, του κινητήρα, των τροχών και των φρένων, έχουν εγγύηση ενός (1) έτους.

Το σέρβις του συστήματος ελέγχου, των μπαταριών ή του φορτιστή των μπαταριών πρέπει να πραγματοποιείται από το τοπικό εξουσιοδοτημένο συνεργείο της MOBIAK. Οποιαδήποτε απόπειρα ανοίγματος ή αποσυναρμολόγησης αυτών των στοιχείων ακυρώνει την εγγύηση για το συγκεκριμένο στοιχείο.

12.3 Στοιχεία που δεν καλύπτονται από την εγγύηση

Η παρούσα εγγύηση δεν καλύπτει τα στοιχεία που ενδέχεται να χρειαστούν αντικατάσταση λόγω φυσιολογικής φθοράς (ελαστικά, ιμάντες, λαμπτήρες, ταπετσαρία, πλαστικά καπάκια, ψήκτρες κινητήρα, ηλεκτρικές ασφάλειες και μπαταρίες) ή ζημιές στο προϊόν που οφείλονται σε κακή χρήση ή ατύχημα, για τις οποίες η MOBIAK ή ο αντιπρόσωπός της δεν φέρει ευθύνη. Η παρούσα εγγύηση δεν περιλαμβάνει το κόστος εργασίας ή κλήσης της τεχνικής υποστήριξης.

12.4 Μπαταρίες



ΠΡΟΣΟΧΗ – Δεν καλύπτεται η σταδιακή υποβάθμιση της απόδοσης λόγω παραμονής σε κατάσταση εκφόρτισης ή σε χαμηλή θερμοκρασία για μεγάλο χρονικό διάστημα, ή η φθορά λόγω έντονης χρήσης.

Οι μπαταρίες καλύπτονται από εγγύηση έξι (6) μηνών από τον κατασκευαστή τους.

12.5 Συντήρηση και σέρβις στο πλαίσιο της εγγύησης

Το σέρβις στο πλαίσιο της εγγύησης μπορεί να πραγματοποιείται από εξουσιοδοτημένο συνεργείο της MOBIAK. Επικοινωνήστε με το τοπικό εξουσιοδοτημένο συνεργείο της MOBIAK για να ενημερωθείτε σχετικά με το ισχύον κόστος της επίσκεψης για σέρβις.

12.6 Ανταλλακτικά

Η διαθεσιμότητα των ανταλλακτικών υπόκειται στη διακριτική ευχέρεια του συνεργείου και όχι του κατασκευαστή. Για περισσότερες πληροφορίες σχετικά με τα ανταλλακτικά, επικοινωνήστε με το τοπικό εξουσιοδοτημένο συνεργείο της MOBIAK.

Κατευθυντήριες οδηγίες και δήλωση του κατασκευαστή

Σχετικά με την ηλεκτρομαγνητική συμβατότητα των καλωδίων, παρέχονται οι παρακάτω πληροφορίες.

Καλώδιο	Μέγιστο μήκος καλωδίου, με/χωρίς θωράκιση		Αριθμός	Ταξινόμηση καλωδίου
Γραμμή ισχύος AC	170 cm	Χωρίς θωράκιση	1 σετ	Ισχύς AC
Γραμμή ισχύος DC	115 cm	Χωρίς θωράκιση	1 σετ	Ισχύς DC

Σημαντικές πληροφορίες σχετικά με την ηλεκτρομαγνητική συμβατότητα (EMC)

Για τον εν λόγω ηλεκτρικό ιατροτεχνολογικό εξοπλισμό, απαιτούνται ειδικές προφυλάξεις όσον αφορά την ηλεκτρομαγνητική συμβατότητα και να τίθεται σε λειτουργία σύμφωνα με τις πληροφορίες ηλεκτρομαγνητικής συμβατότητας που περιλαμβάνονται στο εγχειρίδιο χρήσης. Ο εξοπλισμός συμμορφώνεται με το πρότυπο IEC 60601-1-2:2014 για την ατρωσία και τις εκπομπές. Ωστόσο, πρέπει να λαμβάνονται ειδικές προφυλάξεις:

- Ο εξοπλισμός χωρίς ΒΑΣΙΚΕΣ ΕΠΙΔΟΣΕΙΣ προορίζεται για χρήση σε οικιακό περιβάλλον υγειονομικής περιθαλψής.
- ΠΡΟΕΙΔΟΠΟΙΗΣΗ: Θα πρέπει να αποφεύγεται η χρήση αυτού του εξοπλισμού σε γειτνίαση ή σε στοίβα με άλλο εξοπλισμό. Διαφορετικά, είναι δυνατό να προκληθεί εσφαλμένη λειτουργία. Εάν είναι απαραίτητος αυτός ο τρόπος χρήσης, ο εν λόγω και ο άλλος εξοπλισμός θα πρέπει να παρακολουθούνται για να διαπιστώνεται ότι λειτουργούν κανονικά.
- Η χρήση παρελκομένων, μετατροπών και καλωδίων, εκτός αυτών που προδιαγράφονται ή παρέχονται από τον κατασκευαστή του παρόντος εξοπλισμού, μπορεί να προκαλέσει αύξηση των ηλεκτρομαγνητικών εκπομπών ή μείωση της ηλεκτρομαγνητικής ατρωσίας αυτού του εξοπλισμού, με αποτέλεσμα την εσφαλμένη λειτουργία.
- ΠΡΟΕΙΔΟΠΟΙΗΣΗ: Ο φορητός εξοπλισμός επικοινωνίας μέσω ραδιοσυχνοτήτων (συμπεριλαμβανομένων περιφερειακών συσκευών, όπως καλώδια κεραίας και εξωτερικές κεραίες) δεν πρέπει να χρησιμοποιείται σε απόσταση μικρότερη των 30 cm από οποιοδήποτε μέρος του Scooter APOLLO, συμπεριλαμβανομένων των καλωδίων που προδιαγράφονται από τον κατασκευαστή. Διαφορετικά, μπορεί να προκύψει μείωση των επιδόσεων αυτού του εξοπλισμού ως αποτέλεσμα.
- ΠΡΟΕΙΔΟΠΟΙΗΣΗ: Εάν η τοποθεσία χρήσης βρίσκεται κοντά (π.χ. σε απόσταση μικρότερη από 1,5 km) σε κεραίες εκπομπής AM, FM ή τηλεοπτικού σήματος, πριν από τη χρήση αυτού του εξοπλισμού, θα πρέπει να επιβεβαιώνεται ότι λειτουργεί κανονικά ώστε να διασφαλίζεται ότι ο εξοπλισμός παραμένει ασφαλής όσον αφορά τις ηλεκτρομαγνητικές διαταραχές καθ' όλη την αναμενόμενη διάρκεια ζωής του.

Πίνακας συμμόρφωσης για ηλεκτρομαγνητικές παρεμβολές (Πίνακας 1)

Πίνακας 1 - Εκπομπές

Φαινόμενο	Συμμόρφωση	Ηλεκτρομαγνητικό περιβάλλον
Εκπομπές ραδιοσυχνοτήτων	CISPR 11 Ομάδα 1, Κατηγορία Β	Οικιακό περιβάλλον υγειονομικής περιθαλψης
Αρμονική παραμόρφωση	IEC 61000-3-2 Κατηγορία Α	Οικιακό περιβάλλον υγειονομικής περιθαλψης
Διακυμάνσεις τάσης	IEC 61000-3-3 Συμμόρφωση	Οικιακό περιβάλλον υγειονομικής περιθαλψης

Πίνακας συμμόρφωσης για ηλεκτρομαγνητική επιδεκτικότητα (Πίνακας 2-5)

Πίνακας 2 - Θύρα περιβλήματος

Φαινόμενο	Βασική προδιαγραφή EMC	Στάθμες δοκιμής ατρωσίας
		Οικιακό περιβάλλον υγειονομικής περιθαλψης
Ηλεκτροστατική εκφόρτιση	IEC 61000-4-2	±8 kV, επαφή ±2 kV, ±4 kV, ±8 kV, ± 15kV, αέρας
Ηλεκτρομαγνητικά πεδία ακτινοβολούμενα σε ραδιοσυχνότητες	IEC 61000-4-3	10 V/m 80 MHz - 2,7 GHz 80% AM σε 1 kHz
Ηλεκτρομαγνητικά πεδία ακτινοβολούμενα σε ραδιοσυχνότητες	IEC 61000-4-3	20 V/m 26 MHz - 2,5 GHz 80% AM σε 1 kHz
Πεδία εγγύτητας από ασύρματο εξοπλισμό επικοινωνιών μέσω ραδιοσυχνοτήτων	IEC 61000-4-3	Βλ. Πίνακα 3
Μαγνητικό πεδίο με συχνότητα δικτύου	IEC 61000-4-8	30 A/m 50 Hz ή 60 Hz

Πίνακας 3 - Πεδία εγγύτητας από ασύρματο εξοπλισμό επικοινωνιών μέσω ραδιοσυχνοτήτων

Συχνότητα δοκιμής (MHz)	Ζώνη (MHz)	Στάθμες δοκιμής ατρωσίας
		Οικιακό περιβάλλον υγειονομικής περιθαλψης
385	380-390	Διαμόρφωση παλμού 18 Hz, 27 V/m
450	430-470	FM, απόκλιση ±5 kHz, ημιτονοειδές 1 kHz, 28 V/m
710	704-787	Διαμόρφωση παλμού 217 Hz, 9 V/m
745		
780		

810	800-960	Διαμόρφωση παλμού 18 Hz, 28 V/m
870		
930		
1720	1700-1990	Διαμόρφωση παλμού 217 Hz, 28 V/m
1845		
1970		
2450	2400-2570	Διαμόρφωση παλμού 217 Hz, 28 V/m
5240	5100-5800	Διαμόρφωση παλμού 217 Hz, 9 V/m
5500		
5785		

Πίνακας 4 - Θύρα εισόδου ισχύος AC

Φαινόμενο	Βασική προδιαγραφή EMC	Στάθμες δοκιμής ατρωσίας
		Οικιακό περιβάλλον υγειονομικής περιθαλψης
Γρήγορα ηλεκτρικά μεταβατικά φαινόμενα/ριπές	IEC 61000-4-4	±2 kV Συχνότητα επανάληψης 100 kHz
Υπερτάσεις Μεταξύ γραμμών	IEC 61000-4-5	±0,5 kV, ±1 kV
Αγόμενες διαταραχές επαγόμενες από πεδία ραδιοσυχνοτήτων	IEC 61000-4-6	3 V, 0,15 MHz - 80 MHz 6 V σε ζώνες ISM και ζώνες ερασιτεχνικών ραδιοσταθμών μεταξύ 0,15 MHz και 80 MHz 80% AM σε 1 kHz
Βυθίσεις τάσης	IEC 61000-4-11	0% U_T , 0,5 κύκλοι Σε 0°, 45°, 90°, 135°, 180°, 225°, 270° και 315°
		0% U_T , 1 κύκλος και 70% U_T , 25/30 κύκλοι Μονοφασικό: σε 0°
Διακοπές τάσης	IEC 61000-4-11	0% U_T , 250/300 κύκλοι

Πίνακας 5 - Θύρα εισόδου/εξόδου σημάτων

Φαινόμενο	Βασική προδιαγραφή EMC	Στάθμες δοκιμής ατρωσίας
		Οικιακό περιβάλλον υγειονομικής περιθαλψης
Αγόμενες διαταραχές επαγόμενες από πεδία ραδιοσυχνοτήτων	IEC 61000-4-6	3 V, 0,15 MHz - 80 MHz 6 V σε ζώνες ISM και ζώνες ερασιτεχνικών ραδιοσταθμών μεταξύ 0,15 MHz και 80 MHz 80% AM σε 1 kHz



MOBIAC S.A

ΚΑΘΙΑΝΑ ΑΚΡΩΤΗΡΙΟΥ, ΧΑΝΙΑ - ΚΡΗΤΗ

KATHIANA AKROTIRIOU CHANIA - CRETE

T: +30 28210 63222 | WEB: www.mobiakcare.com

1. Preface	3
2. Safety Notice	4
3. Safety Guidelines	6
3.1 General	6
3.2 Product Safety Symbols	6
3.3 Modification	10
3.4 Safety Check	10
3.5 Weight Capacity	10
3.6 Transporting Your Scooter	10
3.7 Incline Guidelines	10
3.8 Outdoor Operation & Inclement Weather Precautions	11
3.9 Physical Limitations	11
3.10 EMI Information	11
3.11 Fireproof performance	12
4. Your Product	13
4.1 Manual Freewheel Lever	13
4.2 Battery Condition Meter	14
4.3 Throttle Control Lever	14
4.4 Key Switch	14
4.5 Speed Adjustment Dial	14
4.6 Horn Button	14
5. Operation	15
5.1 Before getting onto your travel scooter	15
5.2 Getting onto your travel scooter	15
5.3 Pre-Ride Adjustment and check	15
5.4 Operating your travel scooter	15
5.5 Getting off of your travel scooter	16
5.6 Power Down Timer Feature	16
6. Comfort Adjustment	17
6.1 Delta tiller And Rear View Mirrors Adjustment (Optional)	17
6.2 Tillers Angle Adjustment (Optional)	17
6.3 Seat Rotation Adjustment	18
6.4 Armrest Width Adjustment	18
6.5 Seat Height Adjustment	18
7. Disassembly And Assembly	19
7.1 Disassembly	19
7.2 Disassembly Procedures	19
7.3 Frame Separation	19
7.4 Assembly	20
8. Basic Troubleshooting	21
9. Batteries And Charging	22
9.1 First Charge	22
9.2 Charging Your Scooter	22
9.3 Operating Temperatures	22
9.4 Battery Operation and Charging	22
9.5 Charging Batteries	23

10. Care And Maintenance	24
10.1 Tire	24
10.2 Wheel Replacement.....	24
10.3 Exterior Surfaces	24
10.4 Cleaning and Disinfection.....	24
10.5 Battery Terminal Connections.....	24
10.7 Daily Checks	24
10.8 Weekly Checks.....	25
10.9 Monthly Checks	25
10.10 Yearly Checks.....	25
10.11 ABS Plastic Shrouds	25
10.12 Axle Bearings and The Motor/Transaxle Assembly.....	25
10.13 Console, Charger, and Rear Electronics.....	25
10.14 Nylon Lock Nut Replacement.....	26
10.15 Storing Your Travel Scooter	26
10.16 Disposal of Your Mobility scooter.....	26
11. Specifications	27
12. Warranty	29
12.1 Two (2) Year Limited Warranty	29
12.2 One (1) Year Limited Warranty	29
12.3 Not Covered Under Warranty.....	29
12.4 Batteries.....	29
12.5 Service Checks and Warranty Service.....	29
12.6 Replacement Units.....	29
 Appendix I : EMC compliance information	 30

Congratulations! You are now the owner of a **Apollo** scooter!

This scooter is made by qualified and committed personnel. It is designed and produced according to high-quality standards guarded by **MOBIAK**.

Please read this Owner's Manual before operating your scooter for the first time. Improper use of the scooter may result in harm, injury, or traffic accidents.

If you still have questions after reading this manual, do not hesitate to contact your specialist dealer. They will be glad to help you on this subject.



WARNING!

Improper use could lead to death, serious injury, hazardous conditions, or product malfunction.



ATTENTION!

Improper use could lead to injury and/or damage to your scooter.



SUGGESTION!

Follow these instructions for best practices, and to keep your scooter in prime operating order.

If someone else uses the mobility scooter, please provide a copy of the Owner's Manual for their consideration.

This Owner's Manual is composed of the product design and specifications at the time of publication. As design changes, some illustrations and pictures in the manual may not correspond to the scooter you purchased. We reserve the right to make design modifications.

The manufacturer disclaims all responsibilities for any personal injury or property damage that may occur due to improper or unsafe use of this product.

2. Safety Notice

- Be aware the device is a small mobility scooter and is designed mainly for indoor use. Extreme care should be taken when cornering and negotiating drops, obstacles, and gradients.
- Always ensure the mobility scooter is fully folded out before sitting on the scooter. Do not fold up the scooter until you have fully exited the scooter, and the backrest on the scooter seat is folded down, and the armrests are lowered to their lowest setting.
- The mobility scooter folding mechanism features an anti-entrapment function. This is primarily designed to prevent damage to the armrests and backrests. Folding will stop if the mobility scooter is folded while the user is sitting in the scooter, but some assistance may be required to unfold the scooter. For this reason, folding the scooter while occupied is strictly prohibited.
- Do not operate the folding mechanism while somebody is sitting on the seat.
- Read and follow the information in the owner's manual. Do not use this product or any available optional equipment without first thoroughly reading and understanding these instructions. If you cannot understand the warnings, cautions, or instructions, contact your dealer before attempting to use this equipment. Otherwise, injury or damage may occur. Never try to use your mobility scooter beyond its limitations, as described in this manual.
- Keep your feet on the footboard at all times during operation. Do not stand on the footboard.
- Only drive on flat surfaces where all four wheels touch the ground and have sufficient contact to operate the mobility scooter safely.
- If the battery gauge drops to red, charge the scooter as soon as possible. Completely discharging the batteries may damage the batteries or shorten the expected life of the batteries.
- Keep metal objects away from the battery terminals. Electric shock may occur.
- Always reduce your speed and maintain a stable center of gravity when cornering. Do not corner sharply when driving scooters at higher speeds, and reduce speed before cornering.
- Make sure that there are no obstacles behind you while reserving your mobility scooter.
- Do not allow children to play near or operate the scooter.
- Some of the parts of the mobility scooter are susceptible to change in temperature. The controller can only operate in temperature that ranges between $-10^{\circ}\text{C} \sim 50^{\circ}\text{C}$ (-14°F to 122°F).
- At extremely low temperatures, the batteries may freeze, and your mobility scooter may not be able to operate. In extremely high temperatures, it may operate at slower speeds due to a safety feature of the controller that prevents damage to the motors and other electrical components.
- Store in a clean and dry condition.
- Do not drive your scooter at night without proper lighting.
- Do not remove the anti-tip wheels or transit wheels.
- Keep your hands and feet away from moving parts while driving. Be aware of loose-fitting clothes that can become caught in the drive wheels.
- Surface temperatures can increase when exposed to external sources of heat.

2. Safety Notice

- Do not connect an extension cord to the battery charger.
- Disassembling the controller, motor, or charger by anyone other than an authorized service agent is prohibited and voids any applicable warranty.
- Do not take your mobility scooter on roads or highways.
- Do not use your mobility scooter if you are under the influence of alcohol, medicines, or other substances that may influence your driving abilities.
- Be cautious when driving your mobility scooter in busy areas or shopping malls.
- Under no circumstances should the mobility scooter be used as a seat in a motor vehicle.
- Do not attempt to lift your mobility scooter by any parts other than the frame (for example, seat or body shrouds)

3.1 General

Before operating your mobility scooter, fully read and understand this Owner's Manual.

Users may encounter difficult maneuvering situations such as narrow doorways, traveling up and down ramps, cornering, and traveling on uneven terrain. Be sure to lower the speed, take your time, and carefully maneuver the mobility scooter.

Scooter is designed for the easy transport of people. It is designed for the use of one person with maximum weight 136Kg, not passengers (including children). Electric scooter is designed for adults, not goods, and not for people under 16 years of age. Electric mobility scooter is a kind of transportation device, which compensates people with mobility difficulties.

Scooter consists of frame, motor, controller, battery, wheels, shell, hardware accessories and so on. The operator must read the product specification carefully and abide by its requirements before using it for the first time, otherwise, this product shall not be used.

This product is repeated use of medical devices many times. This product is used independently in clinic and is not used with other medical devices. This scooter is not suitable for hemiplegia or paraplegia and this scooter shall not be used for mentally disabled person.

3.2 Product Safety Symbols

The symbols below are used on the mobility scooter to identify warnings, mandatory actions, and prohibited actions. It is very important for you to read and understand them completely.

Scooter information label.



DOES NOT meet ISO 7176-19 standards for occupied transport in a motor vehicle. When travelling in a motor vehicle, do not sit in your Travel Scooter.



Fully charge batteries before operating.

Remove key from an unattended Travel Scooter.



Apollo scooter is not suitable for use as a seat for an occupant when in a motor vehicle.



Contact your local recycling center or authorized provider for information on proper recycling of product components.

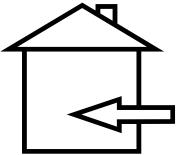

Indicates component is for indoor use only.



Contains Lead.



Your product must be disposed of according to applicable local and national statutory regulations. Contact your local recycling center or authorized provider for information on proper disposal of product components.



Indicates a potentially hazardous situation which, if not avoided, could result in death or severe injury. Property damage may also result.



Indicates electrical shock hazard.



EMI-RFI - This product has been tested and passed at an immunity level of 20 V/m.



Indicates that explosive conditions exist.



Corrosive chemicals contained in batteries.



Pinch/Crush points exist.



Indicates a mandatory action that should be performed as specified in order to avoid a hazardous condition/situation. Failure to perform mandatory actions can lead to personal injury and/or equipment damage.



Read and follow the information in the owner's manual.



Indicates maximum weight capacity. Stay within the specified weight capacity of your product.



Use only AGM or Gel-Cell batteries to reduce the risk of leakage or explosive conditions.



Wear safety goggles.



N = Neutral (Brakes disengaged; unit in Freewheel Mode)



D = Drive (Brakes engaged; unit in Drive Mode)



Indicates a prohibited action that should not be performed at any time or in any circumstances. Performing a prohibited action can cause personal injury and/or equipment damage.



Do not use batteries with different amp-hour (Ah) capacities. Do not mix old and new batteries. Always replace both batteries at the same time.



Do not mix AGM and Gel-Cell batteries. Always use batteries of the same type and chemistry.

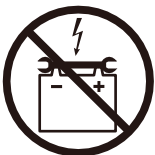

Keep tools and other metal objects away from battery terminals. Contact with tools can cause electric shock.

3. Safety Guidelines



Do not allow unsupervised children to play near the scooter while the batteries are charging.



Removal of grounding prong can create electrical hazard. If necessary, properly install an approved 3-pronged adapter to an electrical outlet having 2-pronged plug access.



Do not connect an extension cord to the AC/DC converter or the battery charger.



Indicates flammable material. Do not expose to heat sources such as open flame or sparks. Do not transport batteries with flammable or combustible items.



Avoid exposure to rain, snow, ice, salt, or standing water whenever possible. Maintain and store in a clean and dry condition.



Do not remove anti-tip wheels.



Keep your hands away from the tyres when driving. Be aware that loose fitting clothing can become caught in the drive tyres.



Do not engage freewheel mode on an incline.



Do not engage freewheel mode on a decline.

24V 12AH

Battery capacity label

24V 20AH

Battery capacity label

3.3 Modification

Do not modify, remove, disable, or add any parts, features, or functions on your mobility scooter. MOBIAK offers a wide variety of accessories for your mobility scooter to help accommodate your needs.



WARNING – Do not modify your mobility scooter in any way; doing so will void the warranty.

3.4 Safety Check



ATTENTION – Inspect the following components before each use:

- Electrical connections and wire harness – secure and free from corrosion
 - Batteries – fully charged and free from corrosion
 - Brake – check the electromagnetic brake is functioning
 - Folding system – ensure the scooter is fully folded out
 - The condition of the tires – make sure they are not damaged or excessively worn
- If you notice a problem please contact your authorised **MOBIAK** Provider for assistance.

3.5 Weight Capacity

This mobility scooter is designed and produced solely to transport one person with a maximum weight of 136kg. It is not designed to transport goods or objects or use other than the transport previously described.



WARNING – Exceeding the maximum weight capacity will void your warranty. MOBIAK will not be held responsible for injury or damages resulting from failure to observe weight capacities.

3.6 Transporting Your Scooter

When transporting your mobility scooter by vehicle, it should be securely stowed in the back of a van, truck, or car boot. In order to ensure the safety of the user and to ensure that the mobility scooter is not damaged during handling, only the following positions should be lifted:

- a. The handle of the rear shell.
- b. Steering column.
- c. Front bumper

Adjustable parts should be removed or properly secured during transport. Your mobility scooter is suitable for land and maritime transport.



Do not sit in your mobility scooter while in a moving vehicle.

3.7 Incline Guidelines

Use caution when approaching inclines or declines; if necessary lower the speed before traveling on a slope.

When traveling up an incline, you need to try to keep the mobility scooter moving forward. If you must come to a stop, use caution and slowly accelerate the scooter forward.

When traveling down an incline, lower the speed on your mobility scooter to the lowest setting, and proceed cautiously. If the scooter is traveling down the incline faster than you expected, slowly release the throttle to come to a stop, then slightly push the throttle forward to continue safely down the incline.



WARNING – Drive your mobility scooter straight up or down an incline, never backward. Erratic movements or back and forth patterns may increase the chance of tipping. Changes in inclines may decrease stability. Under any circumstances, do not travel on a slope greater than the maximum stability angle for this mobility scooter.

3.8 Outdoor Operation & Inclement Weather Precautions

While your mobility scooter is purposed for in-home use to assist you in daily living activities, MOBIAK understands there are times you need to operate the scooter outdoors and has designed it to perform superbly on level outdoor surfaces.

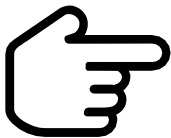

ATTENTION – When operating outdoors, avoid uneven terrain, soft surfaces, tall grass, loose gravel, loose sand, freshwater, saltwater, edges of streams, lakes, or oceans. If you are unsure about a surface, avoid it.

Exposure to inclement weather should always be avoided. If you find yourself caught in inclement weather while operating your mobility scooter, proceed to the closest shelter immediately. Completely dry your mobility scooter before operating, charging, or storing.

3.9 Physical Limitations

This mobility scooter is designed and produced solely to transport one person with a maximum weight of 136kg, and the user must have good eyesight, lucid consciousness. You must exercise awareness, caution, care, and common sense when operating your scooter. Always keep in mind your own limitations, and substance use when operating your mobility scooter.



WARNING – Never use your mobility scooter while under the influence of alcohol or mind-altering substances. Never smoke while seated in your scooter. Damaged or worn upholstery increases the risk of fire hazards and should be replaced immediately.

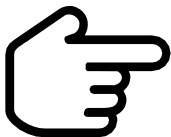

ATTENTION – Be aware of precautions, warnings, and safety issues when taking prescribed or over-the-counter drugs while operating your mobility scooter.

3.10 EMI Information

Electromagnetic interference (EMI) tests have been shown to produce adverse effects on the performance and control of electrically powered mobility devices.

EMI can be produced from different sources such as cellular phones, two-way radios, radio stations, television stations, amateur radio transmitters (HAM), wireless computer links, microwave signals, paging transmitters, and transceivers used by emergency vehicles.

The EMI waves can cause unintentional movement of the scooter or damage to the controller. Every electrically-powered mobility device has a resistance to EMI. The higher the resistance level, the greater the protection. The intensity of the interference can be measured in volts per meter, V/m. At this time, current technology is capable of achieving an immunity level of 20 V/m, which provides protection from more common sources of EMI. Your scooter, with no modifications, has an immunity level of 20 V/m.

EMI becomes more intense as you move closer to the source. The EMI produced from hand-held

radios is of special concern. It is possible to unintentionally bring high levels of EMI very close to the scooter's control system, affecting your movement and braking. The warnings listed below are recommended to prevent possible interference with the control system of your scooter.



WARNING – Do not operate hand-held transceivers such as CB (citizens band) radios, or turn on personal communication devices, such as cellular phones, while the scooter is powered on.



WARNING – Drive your mobility scooter straight up or down an incline, never backward. Erratic movements or back and forth patterns may increase the chance of tipping. Changes in inclines.



WARNING – Be aware of nearby transmitters, such as radio or television stations, and avoid close.

3.11 Fireproof performance

Ignitability of upholstery according to EN1021-2 .

The Apollo mobility scooter is easy to operate and is primarily intended for indoor use. It is foldable, which makes it very compact to store or transport. The following picture shows all parts that are relevant for the user/driver. In the operation and maintenance section, these parts are described if applicable. The separable has the brakes on top of the rear cover.



Figure 1. Important parts

- | | | |
|----------------------|--------------------|-----------------------------|
| 1. Operating console | 4. Battery package | 7. Seat & Back |
| 2. Handgrip | 5. Front wheel | 8. Free-wheel lever |
| 3. Steering column | 6. Footplate | 9. Rear wheel / drive wheel |

4.1 Manual Freewheel Lever

Whenever you need or want to push your Travel Scooter for short distances, you can put it in freewheel mode.

1. Locate the manual freewheel lever at the top right of the rear frame.
2. Push forward on the manual freewheel lever to disable the drive system and the brake system. You may now push your Travel Scooter.
3. Push the manual freewheel lever rearward to reengage the drive and the brake systems; this takes your Travel Scooter out of freewheel mode.



WARNING – Before placing your Travel Scooter into or taking it out of freewheel mode, remove the key from the key switch. Never sit on a Travel Scooter when it is in freewheel mode. Never put a Travel Scooter in freewheel mode on any incline. When your Travel Scooter is in freewheel mode, the braking system is disengaged.

- Disengage the drive motors only on a level surface.
- Ensure the key is removed from the key switch.
- Stand to the side of the scooter to engage or disengage freewheel mode.
- Never sit on a Travel Scooter to do this.
- After you have finished pushing your Travel Scooter, always return it to the drive mode to lock the brakes.



Figure 2. Operating console

- | | |
|----------------------------|--------------------------|
| 1. Battery condition meter | 4. Speed adjustment dial |
| 2. Throttle control lever | 5. Horn |
| 3. Key switch | |

4.2 Battery Condition Meter

When the key is fully inserted into the key switch to power up your scooter, this meter indicates approximate battery strength. For further information on the battery condition meter, see 9. “Batteries and Charging.”

4.3 Throttle Control Lever

This lever allows you to control the forward speed and the reverse speed of your Travel Scooter up to the

- maximum speed you preset with the speed adjustment dial.
- Place your right hand on the right handgrip and your left hand on the left handgrip.
- Use your right thumb to push the right side of the lever to disengage your Travel Scooter’s brakes and move forward.
- Release the lever and allow your Travel Scooter to come to a complete stop before pushing the other side of the lever to move in reverse.
- When the throttle is completely released, it automatically returns to the center “stop” position and engages your Travel Scooter’s brakes.

4.4 Key Switch

- Insert the key into the key switch to power up (turn on) your Travel Scooter.
- Pull the key out of the key switch to power down (turn off) your Travel Scooter.

Although the key can be left in the key switch when the Travel Scooter is powered down, we recommend removing it to prevent unauthorized use of your Travel Scooter.

4.5 Speed Adjustment Dial

This dial allows you to preselect and limit your Travel Scooter’s top speed.

- The image of the bird represents the slowest speed setting.
- The image of the airplane represents the fastest speed setting.

4.6 Horn Button

This button activates a warning horn. Your Travel Scooter must be turned on for the horn to be operational. Do not hesitate to use the warning horn when doing so may prevent accident or injury.

5.1 Before getting onto your travel scooter

- Have you fully charged the batteries? See 9. "Batteries and Charging."
- Is the manual freewheel lever in the drive (rearward) position? Never leave the manual freewheel lever in the forward position unless you are manually pushing your Travel Scooter.
- Ensure the air temperature is between -13°F/-25°C to 122°F/50°C.
- Ensure the air humidity is between 30% to 70%.
- Ensure the atmospheric pressure is between 86 kPa to 106kPa.

5.2 Getting onto your travel scooter

1. Make certain that the key is removed from the key switch.



WARNING – Never attempt to get onto or off of your Travel Scooter without first removing the key from the key switch. This will prevent the Travel Scooter from moving if accidental throttle control lever contact is made.

2. Stand at the side of your Travel Scooter.
3. Disengage the seat rotation lever and rotate the seat until it is facing you.
4. Make certain that the seat is secured into position.
5. Position yourself comfortably and securely in the seat.
6. Disengage the seat rotation lever and rotate the seat until you are facing forward.
7. Make certain that the seat is secured into position.
8. Make certain that your feet are safely on the floorboard.

5.3 Pre-Ride Adjustment and check

- Is the seat at the proper height? See 6. "Comfort Adjustments."
- Is the seat secured into place?
- Is the tiller in a comfortable setting and secured into place? See 6. "Comfort Adjustments."
- Is the key fully inserted into the key switch?
- Does the Travel Scooter's horn work properly?
- Is your proposed path clear of people, pets, and obstacles?
- Have you planned your route to avoid adverse terrain and as many inclines as possible?

5.4 Operating your travel scooter



WARNING – The following can adversely affect steering and stability while operating your Travel Scooter:

- Holding onto or attaching a leash to walk your pet.
- Carrying passengers (including pets).
- Hanging any article from the tiller.
- Towing or being pushed by another motorized vehicle.

WARNING – Keep both hands on the tiller and your feet on the floorboard at all times while operating your Travel Scooter. This driving position gives you the most control over your vehicle.

- Set the speed adjustment dial to your desired speed.
- Press your thumb against the appropriate side of the throttle control lever.
- The electromechanical disc park brake automatically disengages, and the Travel Scooter accelerates smoothly to the speed you preselected with the speed adjustment dial.
- Pull on the left handgrip to steer your Travel Scooter to the left.

- Pull on the right handgrip to steer your Travel Scooter to the right.
- Move the tiller to the center position to drive straight ahead.
- To stop, slowly release the throttle control lever. The electronic brakes will automatically engage when your Travel Scooter comes to a stop.

NOTE: Your Travel Scooter's reverse speed is slower than that of the forward speed you preset with the speed adjustment dial.

5.5 Getting off of your travel scooter

1. Bring your Travel Scooter to a complete stop.



WARNING – Never attempt to get onto or off of your Travel Scooter without first removing the key from the key switch. This will prevent the Travel Scooter from moving if accidental throttle control lever contact is made.

2. Remove the key from the key switch.
3. Disengage the seat rotation lever and rotate the seat until you are facing toward the side of your Travel Scooter.
4. Make certain that the seat is secured into position.
5. Carefully and safely, get out of the seat and stand to the side of your Travel Scooter.
6. You can leave the seat facing to the side to facilitate boarding your Travel Scooter next time.

5.6 Power Down Timer Feature

Your Travel Scooter is equipped with an energy-saving automatic power-down timer feature designed to preserve your Travel Scooter's battery life. If you mistakenly leave the key in the key switch and in the "on" position but do not use your Travel Scooter for approximately 15 minutes, the Travel Scooter's controller shuts down automatically.

If the power down timer feature takes effect, perform the following steps to resume normal operation.

1. Remove the key from the key switch.
2. Reinsert the key and power up your Travel Scooter.

6.1 Delta tiller And Rear View Mirrors Adjustment (Optional)



Figure 3. Delta tiller And Rear View Mirrors

It is possible to adjust the rear view mirrors:

1. Move the cap ③ upwards.
2. Loosen the mirror screw.
3. Grasp the tube ② gently.
4. Rotate the tube ② and put the mirror ① in the desired position.

6.2 Tillers Angle Adjustment (Optional)

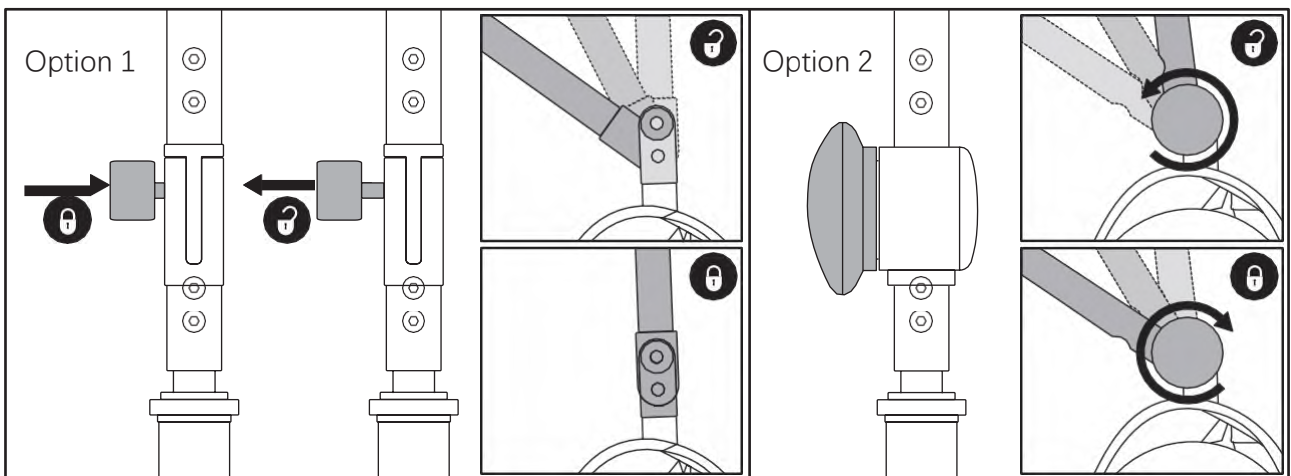

Figure 4. Tiller Adjustment Knobs

Tiller option 1: The Tiller is held in place by a knob. It supports only two states, includes vertically locked and unlocked. It has no angle adjustment function.

- Take the knob out of position of the hole of tiller to remove the fixation in order to fold the scooter.
- Hold tiller to maximum height and release the knob. It will automatically return to the tiller hole to secure the tiller.

Tiller option 2: The Tiller is held in place by a knob. It supports multi-angle adjustment. Height can be adjusted according to user requirements.

- Turn the knob counterclockwise to remove the fixation in order to fold the scooter.
- Hold tiller to proper height and turn knob clockwise to secure tiller.



WARNING – Remove the key from the keyswitch before adjusting the tiller or the seat. Never attempt to adjust the tiller or the seat while the Travel Scooter is in motion.



ATTENTION – In order to fully lower the tiller, you must first remove the seat and battery pack. Remove the seat by pulling it straight up and off of the Travel Scooter.

6.3 Seat Rotation Adjustment

The seat rotation lever, located on the right side of the seat base, secures the seat into several positions.

See figure 5.

1. Pull up on the seat rotation lever to disengage the seat.
2. Rotate the seat to the desired position.
3. Release the lever to secure the seat into place.

6.4 Armrest Width Adjustment

The armrest width can be adjusted inward or outward.

1. Loosen the armrest adjustment knobs.
2. Slide the armrests in or out to the desired width.
3. Tighten the armrest adjustment knobs.

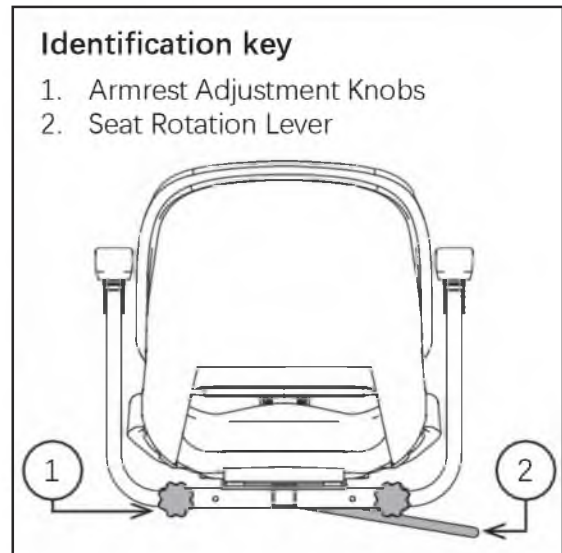

Figure 5. Seat Adjustments



ATTENTION – Pivot the armrests upward to aid in getting onto and off of your Travel Scooter.

6.5 Seat Height Adjustment

The seat can be repositioned to different heights.

See figure 6.

1. Remove the seat and battery pack from your Travel Scooter.
2. Use the attached ring to pull and remove the detent pin from the lower seat post.
3. Raise or lower the upper seat post to the desired seat height.
4. While holding the upper seat post at that height, align the adjustment holes of the upper and lower seat posts.
5. Fully insert the detent pin.
6. Replace the battery pack and seat.

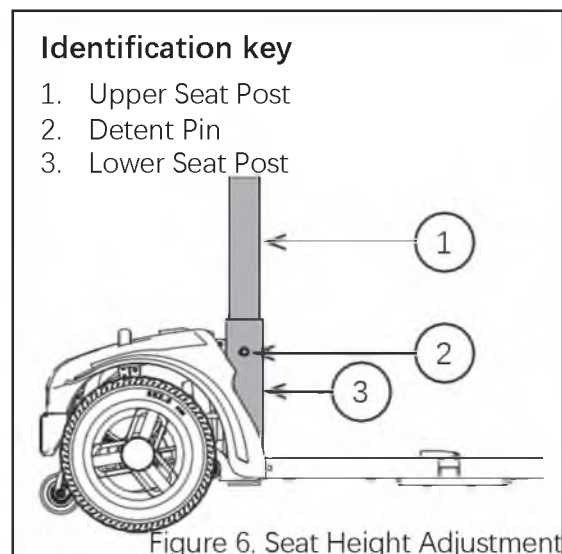

Figure 6. Seat Height Adjustment

7.1 Disassembly

You can disassemble the Travel Scooter into several pieces: ① the seat, ② the rear frame, ③ the front frame, ④ the basket, ⑤ the battery pack. No tools are required to disassemble or assemble your Travel Scooter. Always disassemble or assemble your Travel Scooter on a level, dry surface with sufficient room for you to work and move around—about 5 feet (1.5 meters) in all directions.

7.2 Disassembly Procedures



WARNING – Do not lift weight beyond your physical capability. Ask for assistance when necessary while disassembling or assembling your Travel Scooter.

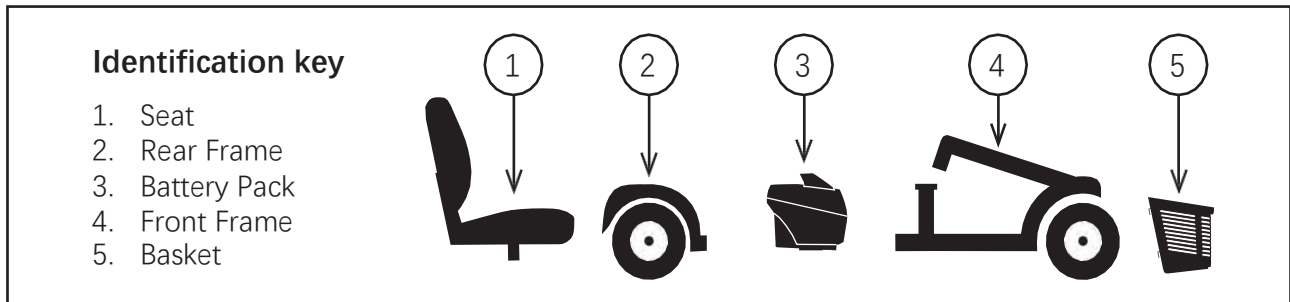

Figure 7. Disassembled Travel Scooter

1. Remove the seat by lifting it straight up and off of the Travel Scooter. If you encounter resistance when removing the seat, disengage the seat rotation lever and swivel the seat back and forth while lifting up on the seat.
2. Remove the battery pack by lifting the pack straight up and off of the Travel Scooter.

7.3 Frame Separation



ATTENTION – Before attempting assembly, tilt the rear half of the Travel Scooter slightly back on the anti-tip wheels as shown in figure 8.

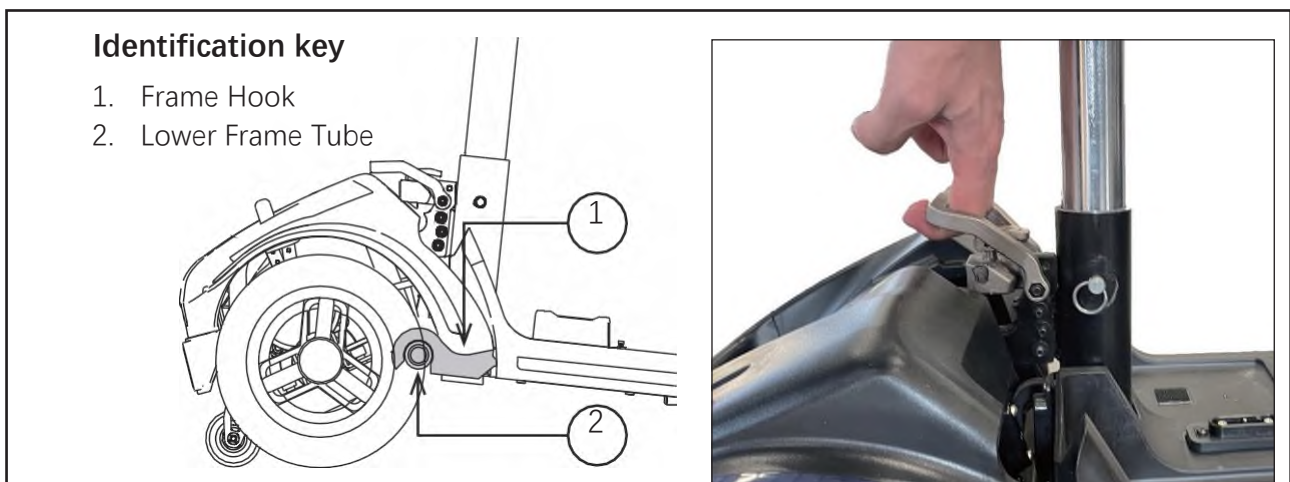

Figure 8. Frame Release Lever

7. Disassembly And Assembly

1. With the seat and battery pack removed (see Disassembly Procedures on previous page), lower the tiller and tighten the tiller adjustment knob. See figure 4.
2. Lift up the frame release lever and move the front frame going forward until the front frame hooks are no longer resting on the rear frame tube.
3. Slowly separate the two parts of the Travel Scooter. See figure 8.

7.4 Assembly

1. Use the front frame release lever to lift the front frame as you align the framehooks of the front frame with the rear frame tube of the rear frame. See figure 8.
2. Once the frame hooks are over the rear frame tube, lower the front frame and pivot the rear frame simultaneously. This will engage the frame lock-up automatically. See figure 8.
3. Raise the tiller and fully secure the tiller adjustment knob. See figure 4.
4. Reinstall the battery pack.
5. Reinstall the seat and rotate it until it is secured into place.



WARNING – If the battery symbol light is flashing on the battery gauge then the scooter has detected a fault. In this happens, follow the procedure below:

1. Release the Wigwag paddle, then switch the scooter off and on. If this does not clear the fault then proceed to step 2 below.
2. Switch the scooter off and recharge the battery fully. If this does not clear the fault then proceed to step 3 below.
3. Count the number of flashes. The symbol will flash a number of times before a long pause. Count the number of flashes between pauses and report this to your dealer. The flash error codes are listed below for reference.

Flash	Description	Meaning
1	Battery Low	The batteries are running low. <ul style="list-style-type: none"> • Recharge the batteries.
2	Low Battery Fault	The batteries have run out of charge. Recharge the batteries. Check the battery and associated connections and wiring.
3	High Battery Fault	Battery voltage is too high. This may occur if overcharged &/or travelling down a long slope. If travelling down a slope, reduce your speed to minimise the amount of regenerative charging.
4	Current Limit Time-out or Controller too hot	The motor has been exceeding its maximum current rating for too long. <ul style="list-style-type: none"> • The scooter may have stalled. Turn the controller off, leave for a few minutes and turn back on again. • The motor may be faulty. Check the motor and associated connections and wiring.
5	Park Brake Fault	Either a park brake release switch is active or the park brake is faulty. <ul style="list-style-type: none"> • Check the park brake and associated connections and wiring. • Ensure any associated switches are in their correct positions.
6	Drive Inhibit	Either a Stop function is active or a Charger Inhibit or OONAPU condition has occurred. <ul style="list-style-type: none"> • Release the Stop condition (seat raised etc.) • Disconnect the Battery Charger. • Ensure the throttle is in neutral when turning the controller on. • The Throttle may require re-calibration.
7	Speed Pot Fault	The throttle, speed limit pot, SRW or their associated wiring may be faulty. <ul style="list-style-type: none"> • Check the throttle and speed pot and associated connections and wiring.
8	Motor Voltage Fault	The motor or its associated wiring is faulty. <ul style="list-style-type: none"> • Check the motor and associated connections and wiring.
9	Other error	The controller may have an internal fault. <ul style="list-style-type: none"> • Check all connections & wiring.

9. Batteries And Charging

Read the battery charging instructions in this manual and supply with the battery charger before charging the batteries. The battery condition meter on the tiller console indicates the approximate strength of your batteries using a color code. From right to left on the meter, green indicates fully charged batteries, yellow a draining charge, and red indicates that an immediate recharge is necessary. To ensure the highest accuracy, the battery condition meter should be checked while operating your Travel Scooter at full speed on a dry, level surface.

9.1 First Charge

Your mobility scooter requires two long-lasting, 12-volt, deep-cycle batteries that are sealed and maintenance-free.

They are recharged by the supplied off-board charging system. Charge your mobility scooter's batteries for at least 8 to 14 hours prior to using it for the first time. Keep the batteries fully charged to keep your mobility scooter running smoothly.

9.2 Charging Your Scooter

The mobility scooter can be charged using the charging ports located on the scooter or on the battery pack. Plug the charger into the scooter or battery pack and then into the electrical outlet. When the batteries are fully charged, remove the charger from the scooter.

9.3 Operating Temperatures

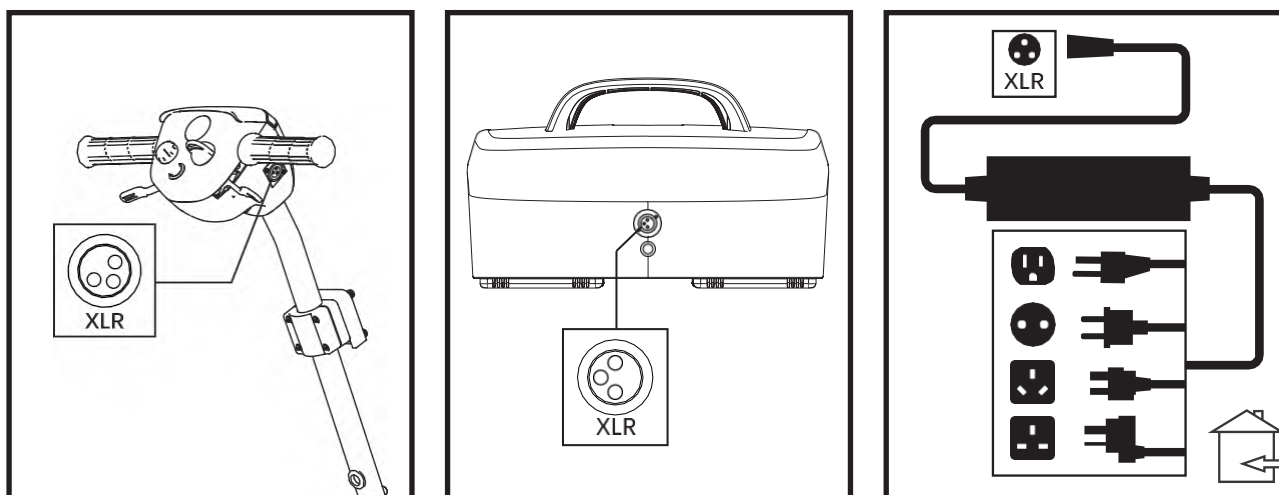

Your mobility scooter is designed to operate ideally between -10°C ~ 50°C (-14°F to 122°F). In extremely cold conditions, your batteries may freeze depending on the battery charge, usage, and composition of the batteries. In extremely hot conditions, your mobility scooter may operate at a slower speed. This is due to the safety mechanism built into the unit to prevent damage to the gearbox and other electronic functions when operating too hot.

9.4 Battery Operation and Charging

If you use your mobility scooter daily, charge its batteries as soon as you finish using it for the day. Your mobility scooter will be ready each morning. We recommend that you charge your mobility scooter's batteries for at least 8 to 14 hours after daily use. We recommend charging the batteries for an additional 4 hours after the battery charger indicates that charging is complete.

If you use your mobility scooter once a week or less, charge its batteries at least once a week for at least 24 hours.

9.5 Charging Batteries



ATTENTION – Keep your batteries fully charged and avoid deeply discharging your batteries. Refer to the manual supplied with the battery charger for charging instructions. We recommend charging your batteries for at least 48 continuous hours once per month to improve battery performance and battery life.

The light on your charger indicates different charge status.

Red Light – This means that charging is in operation.

Green Light – This means that bulk charging (95% charge) is complete and the charger is trickle charging the battery.

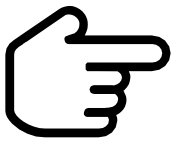

ATTENTION – There is a charger that inhibits function on your mobility scooter. The mobility scooter will not run, and the battery condition meter will not operate while the batteries are charging (when the battery pack is being charged on the mobility scooter).



WARNING – Removal of grounding prongs can create an electrical hazard. If necessary, properly install an approved 3-pronged adapter to an electrical outlet having 2-pronged plug access.

WARNING – Never use an extension cord to plug in your battery charger. Plug the charger directly into a properly wired standard electrical outlet.

WARNING – Do not allow unsupervised children to play near the mobility scooter while the batteries are charging. We recommend that you do not charge the batteries while the mobility scooter is occupied.

WARNING – Explosive gases may be generated while charging the batteries. Keep the mobility scooter and battery charger away from sources of ignition such as flames or sparks and provide adequate ventilation when charging the batteries.

WARNING – You must recharge your mobility scooter's batteries with the supplied off-board charger. Do not use an automotive-type battery charger.

WARNING – Inspect the battery charger, wiring, and connectors for damage before each use. Contact your authorized Provider if the damage is found.

WARNING – Do not attempt to open the battery charger case. If the battery charger does not appear to be working correctly, contact your authorized Provider.

WARNING – Be aware that the battery charger case may become hot during charging. Avoid skin contact and do not place on surfaces that may be affected by heat.

WARNING – If your battery charger has not been tested and approved for outdoor use, then do not expose it to adverse or extreme weather conditions. If the battery charger is exposed to adverse or extreme weather conditions, then it must be allowed to adjust the difference in environmental conditions before use indoors.

Your mobility scooter requires a minimal amount of care and maintenance. If you do not feel confident in your ability to perform the maintenance listed below, you may schedule inspection and maintenance at your authorized provider. The following areas require periodic inspection or care and maintenance.

10.1 Tire

Regularly inspect your mobility scooter's tires for signs of damage or wear.

10.2 Wheel Replacement

Your mobility scooter is equipped with PU tyres. If you have a damaged or worn tire, the entire wheel must be replaced. Contact your authorized provider for information regarding replacement wheels for your mobility scooter.



WARNING – Wheels on your mobility scooter should only be serviced/replaced by a qualified technician. Be sure that the key is removed from the key switch and the scooter is not in freewheel mode before performing this procedure.

10.3 Exterior Surfaces

Bumpers, tires, and trim can benefit from an occasional application of a rubber or vinyl conditioner.

10.4 Cleaning and Disinfection

Use a damp cloth and mild, non-abrasive cleanser to clean the plastic and metal parts of your mobility scooter. Avoid using products that may scratch the surface of your mobility scooter. If necessary, clean your product with an approved disinfectant. Make sure the disinfectant is safe for use on your product before application.



WARNING – Follow all safety instructions for the proper use of the disinfectant or cleaning agent before applying it to your product. Failure to comply may result in skin irritation or premature deterioration of upholstery or mobility scooter finishes.

10.5 Battery Terminal Connections

Make certain that the terminal connections remain tight and are not corroded.

10.6 Wiring Harnesses

- Regularly check all wiring connections.
- Regularly check all wiring insulation, including the charger power cord, for wear or damage.
- Have your authorized Provider repair or replace any damaged connector, connection, or insulation that you find before using your mobility scooter again.

10.7 Daily Checks

With the power turned off, check the throttle. Make sure it is not bent or damaged and that it returns to the neutral position when you release it. Do not try to repair it. See your authorized provider if there is a problem.

Visually inspect the tiller cable. Make sure that it is not frayed, cut, or has any wires exposed. See your authorized provider if there is a problem.

Check for flat spots on solid tires. Flat spots could adversely affect stability.

Inspect the armrests for loose hardware, stress points, or damage. See your authorized provider if there is a problem.

Check the brakes. This test should be carried out on a level surface with at least 3 feet (1 meter) of clearance around your scooter.

10.8 Weekly Checks

Inspect the controller and charger connectors for corrosion. Contact your authorized provider if necessary.

Check for proper tire inflation if equipped with pneumatic tires. If a tire does not hold air, contact your authorized provider for replacement of the tube.

10.9 Monthly Checks

- Check that the anti-tip wheels do not rub the ground when you operate the mobility scooter.
- Check for extreme wear on the anti-tip wheels. Replace them as necessary.
- Check for tire wear. See your authorized provider for repair.
- Keep your mobility scooter clean and free of foreign material, such as mud, dirt, hair, food, drink, etc.

10.10 Yearly Checks

Take your mobility scooter to your authorized provider for yearly maintenance, especially if you use your mobility scooter on a daily basis. This helps ensure that your mobility scooter is functioning properly and helps prevent future complications.

10.11 ABS Plastic Shrouds

If your mobility scooter has a body shroud with a glossy finish, the body shroud has been sprayed with a clear sealant coating. You can apply a light coat of car wax to help it retain its high-gloss appearance. If your mobility scooter has a body shroud with a matte finish, use ONLY products developed for matte-finish paint. Do not use wax, detail spray, ArmorAll®, or any product made for a glossy paint.

10.12 Axle Bearings and The Motor/Transaxle Assembly

These items are all pre-lubricated, sealed, and require no subsequent lubrication.

10.13 Console, Charger, and Rear Electronics

Keep these areas free of moisture. Allow these areas to dry thoroughly if they have been exposed to moisture before operating your mobility scooter again.

10.14 Nylon Lock Nut Replacement

Any nylon insert lock nut removed during the periodic maintenance, assembly, or disassembly of the mobility scooter must be replaced with a new nut. Nylon insert lock nuts should not be reused as it may cause damage to the nylon insert, resulting in a less secure fit. Replacement nylon insert lock nuts are available at local hardware stores or through your authorized provider.

10.15 Storing Your Travel Scooter

If you plan on not using your mobility scooter for an extended period of time, it is best to:

- Fully charge its batteries prior to storage.
- Remove the battery pack from the mobility scooter.
- Store your Travel Scooter in a warm, dry environment.
- Avoid storing your Travel Scooter where it will be exposed to temperature extremes.
- Recommended storage temperature: -10°C/-14°F to 50°C/122°F.
- Ensure the atmospheric pressure is between 86 kPa to 106kPa.



WARNING – Operation under high temperature, tires becoming soft.
Operation under very low temperature, user gets freezing.
Operation under very low temperature, tires crack.

- Recommended storage humidity: 30% to 70%.



WARNING – High humidity content may affect the strength of the frame.

Batteries that are regularly and deeply discharged, infrequently charged, stored in extreme temperatures, or stored without a full charge may be permanently damaged, causing unreliable performance and limited service life. It is recommended that you charge the mobility scooter batteries periodically throughout periods of prolonged storage to ensure proper performance.

For prolonged storage, you may wish to place several boards under the frame of your mobility scooter to raise it off of the ground. This takes the weight off the tires and reduces the possibility of flat spots developing on the areas of the tires contacting the ground.

10.16 Disposal of Your Mobility scooter

Your mobility scooter must be disposed of according to applicable local and national statutory regulations. Contact your local waste disposal agency or authorized provider for information on proper disposal of packaging, metal frame components, plastic components, electronics, batteries, neoprene, silicone, and polyurethane materials.

11. Specifications

Apollo
2023-05

Model	APOLLO
Type	Scooter, rear wheel drive, Class A
Max. weight of user	136 kg
Max. speed (driving forward)	8 km/h
Min. braking distance at max. speed	8 km/h: 1500 mm
Endurance mileage	Battery: AGM 24 V, 12 Ah: 15 km
Maximum height of obstacle	45 mm
Maximum safe slope	6°
Minimum turning radius	1150 mm
Minimum width required to reverse	1250 mm
L x W x H Dimensions unfolded(mm)	1030 x 490 x 880
Total mass, battery included	43,5 kg (AGM 24 V, 12 Ah)
Carton net weight	4 kg
Carton gross weight	47,5 kg
Carton dimensions	113 x 52 x 54 cm
Weight of battery	9 kg
Maximum weight of single part (Front frame assembly)	15 kg
Effective seat depth	370 mm
Effective seat width	410-600 mm
Seat surface height at front edge	380 mm
Height footplate	110 mm
Angle seat surface	-8°
Motor	270 W, electromagnetic brake
Battery	Battery: AGM 24 V, 12 Ah
Controller	Dynamic 50A
Protection class	IP X5
Battery charger	Input : 100-240 VAC , 50-60Hz , 1.2-0.5A , Class II Output : 24VDC , 2.0A
Protection class of battery charger	IPX1
Insulation class of battery charger	Class 2
Max. sound level scooter motor	68 dB
EMC compatible according to	ISO 7176-21
gnitability of upholstery according to	EN 1021-2
Diameter rear wheels (number)	8 x 2.5 inches
Diameter front wheels (number)	8 x 2.5 inches
Suspension	N/A
Control (wig-wag)	Lever to start/stop movement
Operating console	Rotatable switch for speed control
Storage and use temperature	-10 °C to +50 °C
Humidity to store and use	30% ~ 70%
<p>We reserve the right to introduce technical changes. Measurement tolerance ± 15 mm /1,5 kg / 1,5°</p> <p>* The theoretical action radius reduces if the scooter is frequently used on slopes, rough surfaces or to climb kerbs. The maximum driving distance is tested in ideal circumstances according to ISO7176-4.</p>	

Speed and range may vary with user weight, type of terrain, battery charge and condition. The information contained herein is correct at the time of publication; MOBIAK reserves the right to alter specifications.

Disclosure information (ISO)						
	min.	max.			min.	max.
Overall length with legrest	1045mm	1045mm		Seat plane angle	9°	9°
Overall width	485mm	485mm		Effective seat depth	410mm	410mm
Folded length	1045mm	1045mm		Effective seat width	435mm	435mm
Folded width	485mm	485mm		Seat surface height at front edge	85mm	85mm
Folded height	350mm	1004mm		Backrest angle	20°	20°
Total mass	45kg	45kg		Backrest height	370mm	370mm
Mass of the heaviest part	15kg	15kg		Footrest to seat distance	455mm	455mm
Static stability downhill	27°	27°		Leg to seat surface angle	90°	112°
Static stability uphill	24°	24°		Armrest to seat distance	200mm	200mm
Static stability sideways	10°	10°		Front location of armrest structure	485mm	485mm
Energy consumption	16km	16km		Handrim diameter	-	-
Dynamic stability uphill	8 °	8 °		Horizontal location of axle	20mm	20mm
Obstacle climbing	40mm	45mm		Minimum turning radius	1300mm	1300mm
Maximum speed forward	7.2mm	8mm		Maximum occupant mass	136kg	136kg
Minimum braking distance from max speed	240mm	1380mm		Required width of angled corridor	900mm	900mm
Required doorway entry depth	1300mm	1300mm		Required corridor width for side opening	1300mm	1300mm

12.1 Two (2) Year Limited Warranty

Structural frame components, including: seat support tube and welded frames, have two (2) years warranty.

12.2 One (1) Year Limited Warranty

All electronic parts and drivetrain, including controllers, battery chargers, differential, motor, wheels and brake, have a one (1) year warranty.

Servicing to the controller, battery or battery charger must be carried out by your authorised MOBIAK Provider. Any attempt to open or dismantle these items renders the guarantee void on that item.

12.3 Not Covered Under Warranty

This guarantee does not extend to those items which may need replacement due to normal wear and tear (tyres, belts, bulbs, upholstery, plastic shrouds, motor brushes, fuses, and batteries), or damage to the product caused by misuse or accident for which MOBIAK or its agent cannot be held responsible. This warranty does not include labor or service calls.

12.4 Batteries

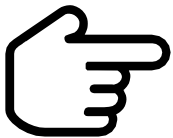

ATTENTION – Gradual deterioration in performance due to being left in a discharged state, left in cold conditions for long periods of time, or worn out through heavy use is not covered.

Batteries are covered by a six (6) month warranty from the original manufacturer.

12.5 Service Checks and Warranty Service

Warranty service can be performed by an authorised MOBIAK Provider. Please contact your authorised MOBIAK Provider for advice on the current cost affecting the service visit.

12.6 Replacement Units

The availability of replacement units and/or spare parts is subject to the discretion of the provider, not the manufacturer. For more information regarding replacement units and/or spare parts, contact your authorised MOBIAK Provider.

Guidance and Manufacturer's Declaration

Below cables information are provided for EMC reference.

Cable	Max. cable length, Shielded/unshielded		Number	Cable classification
AC Power Line	170cm	Unshielded	1 Set	AC Power
DC Power Line	115cm	Unshielded	1 Set	DC Power

Important information regarding Electro Magnetic Compatibility (EMC)

This electrical medical equipment needs special precautions regarding EMC and put into service according to the EMC information provided in the user manual; The equipment conforms to this IEC 60601-1-2:2014 standard for both immunity and emissions. Nevertheless, special precautions need to be observed:

- The equipment with no ESSENTIAL PERFORMANCE is intended used in Home healthcare environment
- WARNING: Use of this equipment adjacent to or stacked with other equipment should be avoided because it could result in improper operation. If such use is necessary, this equipment and the other equipment should be observed to verify that they are operating normally".
- The use of accessories, transducers and cables other than those specified or provided by the manufacturer of this equipment could result in increased electromagnetic emissions or decreased electromagnetic immunity of this equipment and result in improper operation.
- WARNING: Portable RF communications equipment (including peripherals such as antenna cables and external antennas) should be used no closer than 30 cm (12 inches) to any part of the model APOLLO series, including cables specified by the manufacturer. Otherwise, degradation of the performance of this equipment could result."
- WARNING: If the use location is near (e.g. less than 1.5 km from) AM, FM or TV broadcast antennas, before using this equipment, it should be observed to verify that it is operating normally to assure that the equipment remains safe with regard to electromagnetic disturbances throughout the expected service life.

EMI Compliance Table (Table 1)

Table 1 - Emission

Phenomenon	Compliance	Electromagnetic environment
RF emissions	CISPR 11 Group 1, Class B	Home healthcare environment
Harmonic distortion	IEC 61000-3-2 Class A	Home healthcare environment
Voltage fluctuations and flicker	IEC 61000-3-3 Compliance	Home healthcare environment

EMS Compliance Table (Table 2-5)

Table 2 - Enclosure Port

Phenomenon	Basic EMC standard	Immunity test levels
		Home healthcare environment
Electrostatic Discharge	IEC 61000-4-2	±8 kV contact ±2kV, ±4kV, ±8kV, ±15kV air
Radiated RF EM field	IEC 61000-4-3	10V/m 80MHz-2.7GHz 80% AM at 1kHz
Radiated RF EM field	IEC 61000-4-3	20V/m 26MHz-2.5GHz 80% AM at 1kHz
Proximity fields from RF wireless communications equipment	IEC 61000-4-3	Refer to table 3
Rated power frequency magnetic fields	IEC 61000-4-8	30A/m 50Hz or 60Hz

Table 3 – Proximity fields from RF wireless communications equipment

Test frequency (MHz)	Band (MHz)	Immunity test levels
		Home healthcare environment
385	380-390	Pulse modulation 18Hz, 27V/m
450	430-470	FM, ±5kHz deviation, 1kHz sine, 28V/m
710	704-787	Pulse modulation 217Hz, 9V/m
745		
780		

810	800-960	Pulse modulation 18Hz, 28V/m
870		
930		
1720	1700-1990	Pulse modulation 217Hz, 28V/m
1845		
1970		
2450	2400-2570	Pulse modulation 217Hz, 28V/m
5240	5100-5800	Pulse modulation 217Hz, 9V/m
5500		
5785		

Table 4 – Input a.c. power Port

Phenomenon	Basic EMC standard	Immunity test levels
		Home healthcare environment
Electrical fast transients/burst	IEC 61000-4-4	±2 kV 100kHz repetition frequency
Surges Line-to-line	IEC 61000-4-5	±0.5 kV, ±1 kV
Conducted disturbances induced by RF fields	IEC 61000-4-6	3V, 0.15MHz-80MHz 6V in ISM bands and amateur radio bands between 0.15MHz and 80MHz 80%AM at 1kHz
Voltage dips	IEC 61000-4-11	0% U _r ; 0.5 cycle At 0°, 45°, 90°, 135°, 180°, 225°, 270° and 315°
		0% U _r ; 1 cycle and 70% U _r ; 25/30 cycles Single phase: at 0°
Voltage interruptions	IEC 61000-4-11	0% U _r ; 250/300 cycles

Table 5 – Signal input/output parts Port

Phenomenon	Basic EMC standard	Immunity test levels
		Home healthcare environment
Conducted disturbances induced by RF fields	IEC 61000-4-6	3V, 0.15MHz-80MHz 6V in ISM bands and amateur radio bands between 0.15MHz and 80MHz 80%AM at 1kHz



MOBIAC S.A

ΚΑΘΙΑΝΑ ΑΚΡΩΤΗΡΙΟΥ, ΧΑΝΙΑ - ΚΡΗΤΗ

ΚΑΘΙΑΝΑ ΑΚΡΟΤΙΡΙΟΥ ΧΑΝΙΑ - CREE

T: +30 28210 63222 | WEB: www.mobiakcare.com